

SAFETY INSTRUCTIONS

Download the complete instruction manual on <http://docs.whirlpool.eu> or call the phone number shown on the warranty booklet.

Before using the appliance, read these safety instructions. Keep them nearby for future reference. These instructions and the appliance itself provide important safety warnings to be observed at all times. The manufacturer declines any liability for failure to observe these safety instructions, for inappropriate use of the appliance or incorrect setting of controls.

⚠ **WARNING:** If the hob surface is cracked, do not use the appliance - risk of electric shock.

⚠ **WARNING:** Danger of fire: Do not store items on the cooking surfaces.

⚠ **CAUTION:** The cooking process has to be supervised. A short cooking process has to be supervised continuously.

⚠ **WARNING:** Unattended cooking on a hob with fat or oil can be dangerous - risk of fire. NEVER try to extinguish a fire with water: instead, switch off the appliance and then cover flame e.g. with a lid or a fire blanket.

⚠ Do not use the hob as a work surface or support. Keep clothes or other flammable materials away from the appliance, until all the components have cooled down completely - risk of fire.

⚠ Metallic objects such as knives, forks, spoons and lids should not be placed on the hob surface since they can get hot.

⚠ Very young children (0-3 years) should be kept away from the appliance. Young children (3-8 years) should be kept away from the appliance unless continuously supervised. Children from 8 years old and above and persons with reduced physical, sensory or mental capabilities or lack of experience and knowledge can use this appliance only if they are supervised or have been given instructions on safe use and understand the hazards involved. Children must not play with the appliance. Cleaning and user maintenance must not be carried out by children without supervision.

⚠ After use, switch off the hob element by its control and do not rely on the pan detector.

⚠ **WARNING:** The appliance and its accessible parts become hot during use. Care should be taken to avoid touching heating elements. Children less than 8 years of age shall be kept away unless continuously supervised.

PERMITTED USE

⚠ **CAUTION:** the appliance is not intended to be operated by means of an external switching device, such as a timer, or separate remote controlled system.

IMPORTANT TO BE READ AND OBSERVED

⚠ This appliance is intended to be used in household and similar applications such as: staff kitchen areas in shops, offices and other working environments; farm houses; by clients in hotels, motels, bed & breakfast and other residential environments.

⚠ No other use is permitted (e.g. heating rooms).

⚠ This appliance is not for professional use. Do not use the appliance outdoors.

INSTALLATION

⚠ The appliance must be handled and installed by two or more persons - risk of injury. Use protective gloves to unpack and install - risk of cuts.

⚠ Installation, including water supply (if any), electrical connections and repairs must be carried out by a qualified technician. Do not repair or replace any part of the appliance unless specifically stated in the user manual. Keep children away from the installation site. After unpacking the appliance, make sure that it has not been damaged during transport. In the event of problems, contact the dealer or your nearest After-sales Service. Once installed, packaging waste (plastic, styrofoam parts etc.) must be stored out of reach of children - risk of suffocation. The appliance must be disconnected from the power supply before any installation operation - risk of electric shock. During installation, make sure the appliance does not damage the power cable - risk of fire or electric shock. Only activate the appliance when the installation has been completed.

⚠ Carry out all cabinet cutting operations before fitting the appliance and remove all wood chips and sawdust.

⚠ If the appliance is not installed above an oven, a separator panel (not included) must be installed in the compartment under the appliance.

ELECTRICAL WARNINGS

⚠ It must be possible to disconnect the appliance from the power supply by unplugging it if plug is accessible, or by a multi-pole switch installed upstream of the socket in accordance with the wiring rules and the appliance must be earthed in conformity with national electrical safety standards.

⚠ Do not use extension leads, multiple sockets or adapters. The electrical components must not be accessible to the user after installation. Do not use the appliance when you are wet or barefoot. Do not operate this appliance if it has a damaged power cable or plug, if it is not working properly, or if it has been damaged or dropped.

⚠ Installation using a power cable plug is not allowed unless the product is already equipped with the one provided by the Manufacturer.

 If the supply cord is damaged, it must be replaced with an identical one by the manufacturer, its service agent or similarly qualified persons in order to avoid a hazard - risk of electric shock.

CLEANING AND MAINTENANCE

 **WARNING:** Ensure that the appliance is switched off and disconnected from the power supply before performing any maintenance operation; never use steam cleaning equipment - risk of electric shock.

 Do not use abrasive or corrosive products, chlorine-based cleaners or pan scourers.

DISPOSAL OF PACKAGING MATERIALS

The packaging material is 100% recyclable and is marked with the recycle symbol .

The various parts of the packaging must therefore be disposed of responsibly and in full compliance with local authority regulations governing waste disposal.

DISPOSAL OF HOUSEHOLD APPLIANCES

This appliance is manufactured with recyclable or reusable materials. Dispose of it in accordance with local waste disposal regulations. For further information on the treatment, recovery and recycling of household electrical appliances, contact your local authority, the collection service for household waste or the store where you purchased the appliance. This appliance is marked in compliance with European Directive 2012/19/EU, Waste Electrical and Electronic Equipment (WEEE) and with the Waste Electrical and Electronic Equipment regulations 2013 (as amended).

By ensuring this product is disposed of correctly, you will help prevent negative consequences for the environment and human health.

The symbol  on the product or on the accompanying documentation indicates that it should not be treated as domestic waste but must be taken to an appropriate collection center for the recycling of electrical and electronic equipment.

ENERGY SAVING TIPS

Make the most of your hot plate's residual heat by switching it off a few minutes before you finish cooking.

The base of your pot or pan should cover the hot plate completely; a container that is smaller than the hot plate will cause energy to be wasted. Cover your pots and pans with tight-fitting lids while cooking and use as little water as possible. Cooking with the lid off will greatly increase energy consumption.

Use only flat-bottomed pots and pans.

DECLARATION OF CONFORMITY

This appliance meets Ecodesign requirements of European Regulation 66/2014 and The Ecodesign for Energy-Related Products and Energy Information (Amendment) (EU Exit) Regulations 2019 in compliance with the European standard EN 60350-2.

NOTE

People with a pacemaker or similar medical device should use care when standing near this induction cooktop while it is on. The electromagnetic field may affect the pacemaker or similar device. Consult your doctor, or the manufacturer of the pacemaker or similar medical device for additional information about its effects with electromagnetic fields of the induction cooktop.



INSTALLATION

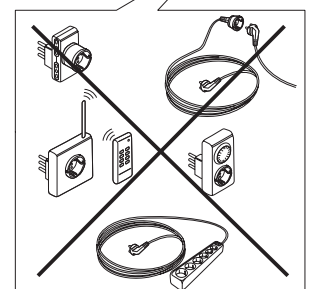
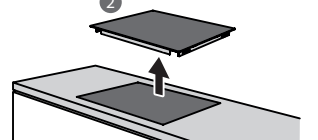
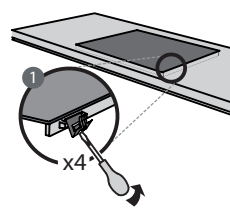
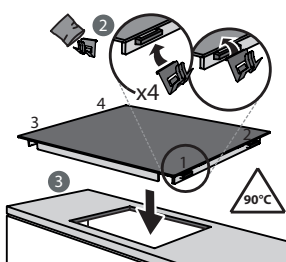
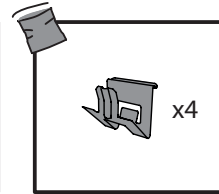
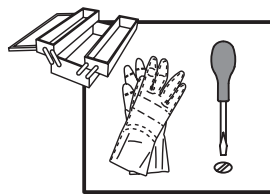
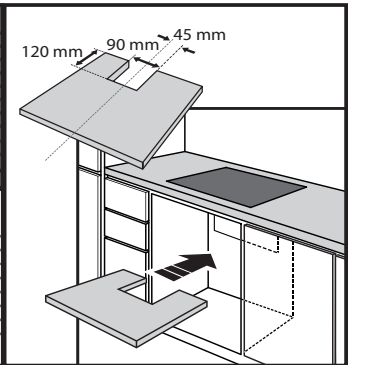
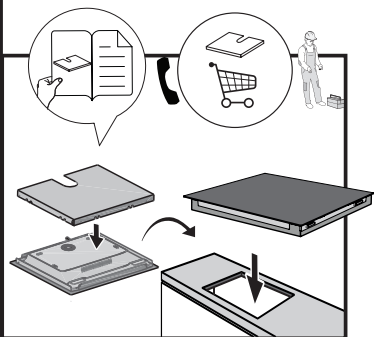
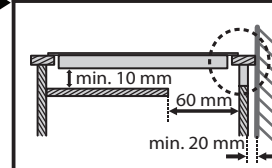
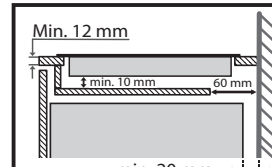
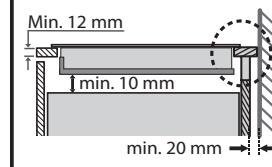
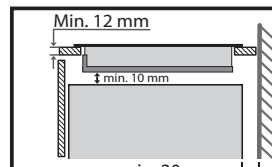
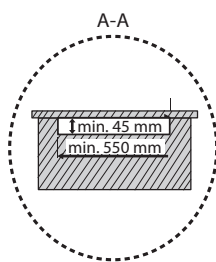
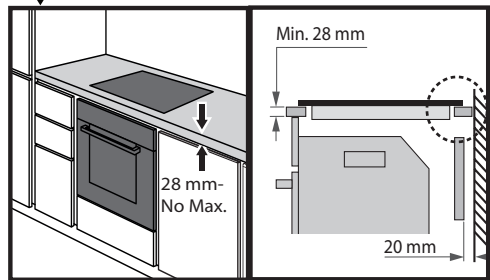
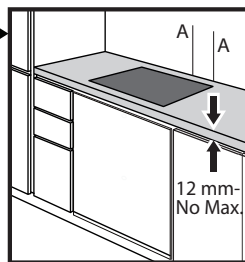
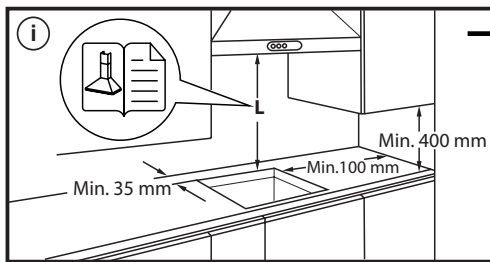
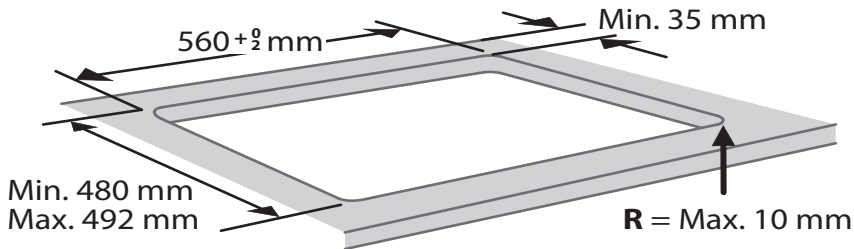
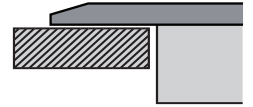
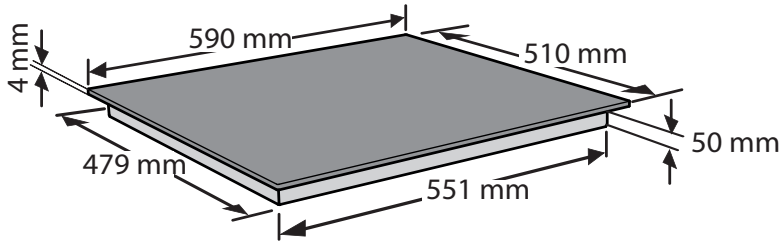

ELECTRICAL CONNECTION

Electrical connection must be made before connecting the appliance to the electricity supply. Installation must be carried out by qualified personnel who know the current safety and installation regulations. Specifically, installation must be carried out in compliance with the regulations of the local electricity supply company. Make sure the voltage specified on the data plate located on the bottom of the appliance is the same as that of the home. Regulations require that the appliance be earthed: use conductors (including the earth conductor) of the appropriate size only.

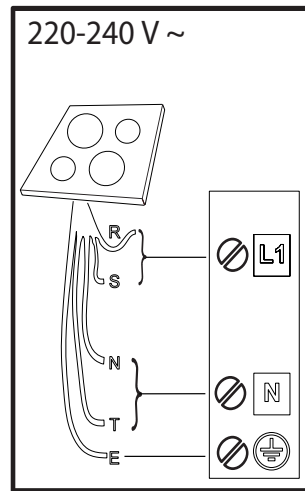
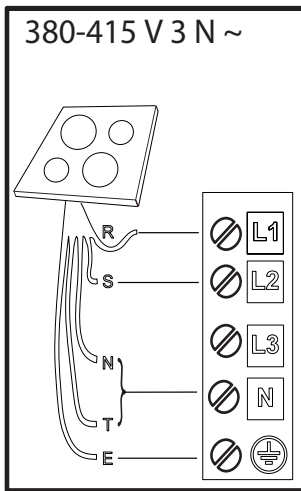
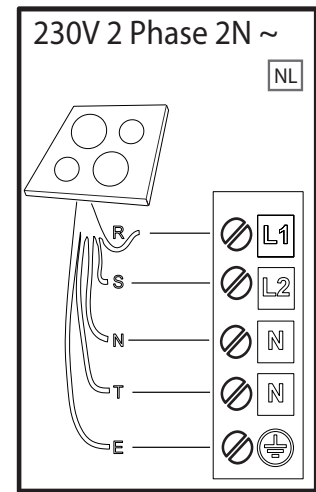
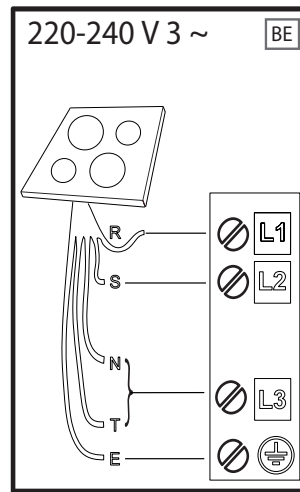
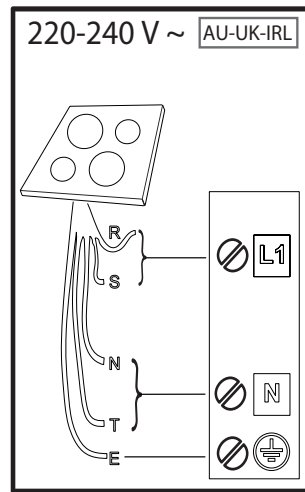
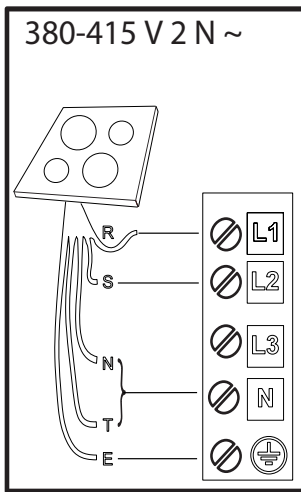

R

black-nero-negro-preto-μαύρος-must-melns-juodas-czarny-schwarz-noir-zwart-negru-черно-црн-črna-срно-черный-чорний-қара-černá-čierna-fekete-svart-musta-svart-sort-siyah-dubh-svartur

S

brown-marrone-marrón-marrom-καφέ-pruun-brüuns-rudas-brązowy-braunen-brun-bruin-маго-кафяв-браон-гjava-smeđ-коричневый-коричневий-қоңыр-hnědý-hnedý-barna-brunt-ruskea-brunt-brun-kahverengi-donn-brúnn

T

blue (gray)-blu (grigio)-azul (gris)-azul (cinza)-μπλε (γκρι)-sinine (hall)-zila (pelēka)-mėlyna (pilkas)-niebieski (szary)-blau (grau)-bleu (gris)-blauw (grijs)-albastru (gri)-синьо (сиво)-плава (сива)-modro (sivo)-plava (siva)-синий (серый)-синий (сірий)-көк (сұр)-modrý (šedá)-modrý (sivá)-kék (szürke)-blå (grå)-sininen (harmaa)-blå (grå)-blåt (gråt)-mavi (gri)-gorm (liath)- blár (grár)

= **E**

yellow/green-giallo/verde-amarillo/verde-amarelo/verdekίtrivo/πράσινο-kollane/roheline-dzeltens/zaļš-geltona/žalia-žóltý/zielony-gelb/grün-jaune/vert-geel/groen-galben/verde-жълто/зелено-жyto/зелена-румено/zeleno-žuto/zelená-желтый/зеленый-жовтий/зелений-жасыл/сары-žlutá/zelená-žltá/zelená-sárga/zöld-gul/grønn-keltainen/vihreä-gul/grön-gul/grøn-sarı/yeşil-bui/glas- gulur/grænn

N

blue-blu-azul-azul-μπλε-sinine-zila-mėlyna-niebieski-blau-bleu-blauw-albastru-синьо-плава-modro-plava-синий-синий-көк-modrý-modrý-kék-blå-sininen-blå-blåt-mavi-gorm- blár



THANK YOU FOR BUYING A WHIRLPOOL PRODUCT
 In order to receive a more complete assistance, please register your product on www.whirlpool.eu/register.

PLEASE SCAN THE QR CODE ON YOUR APPLIANCE IN ORDER TO REACH MORE INFORMATION

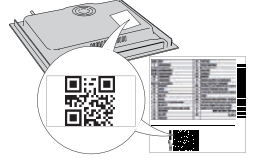

Before using the appliance carefully read the Safety Instruction.

PRODUCT DESCRIPTION

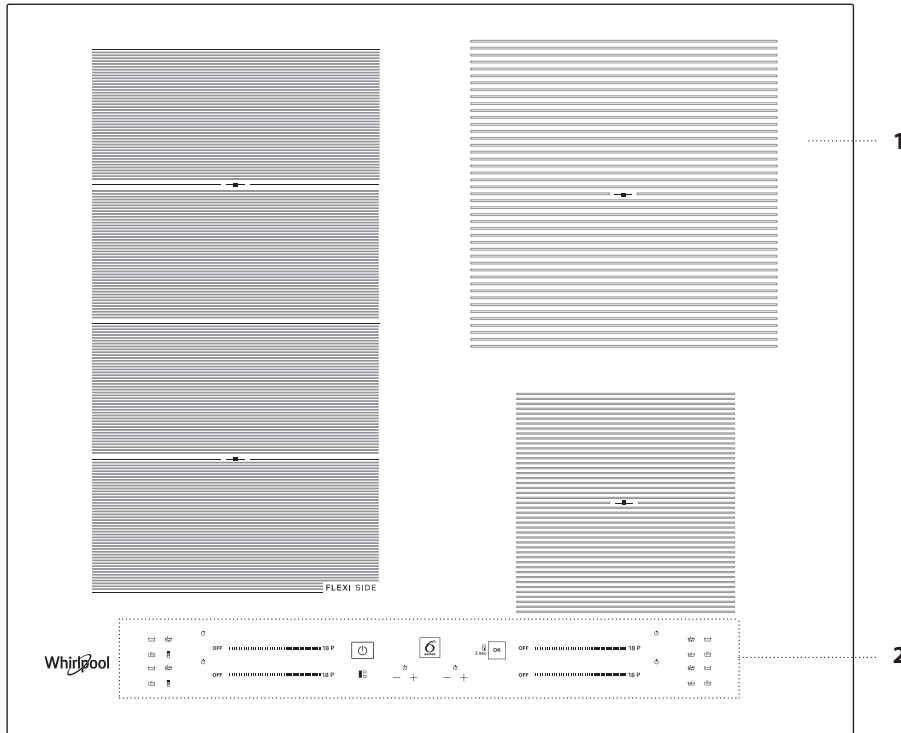

- 1. Cooktop
- 2. Control panel

CONTROL PANEL

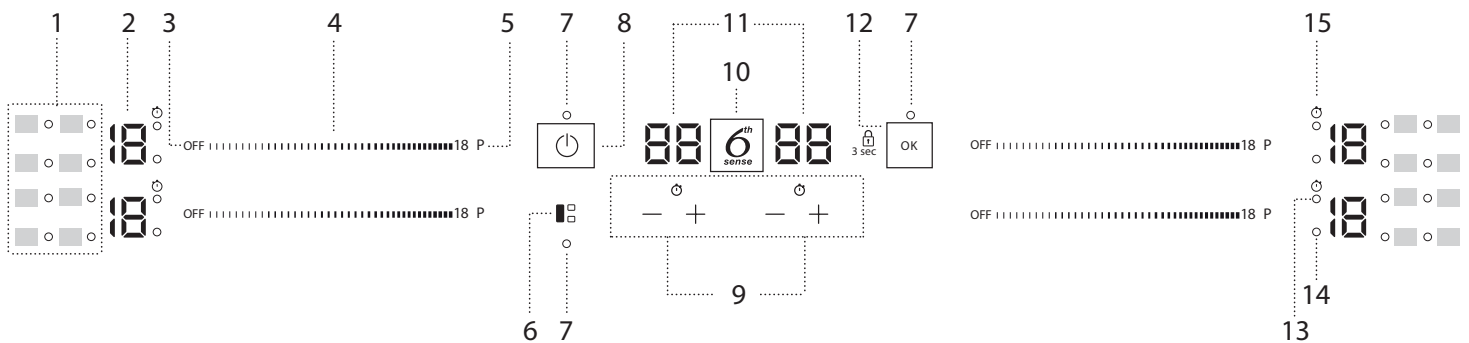

- 1. Symbols/activation of special functions
- 2. Cooking level selected
- 3. Cooking zone off button
- 4. Scroll keypad
- 5. Fast heating button (Booster)

- 6. FLEXISIDE button
- 7. Indicator light – function active
- 8. On/Off button
- 9. Timer
- 10. 6th Sense button

- 11. Cooking time indicator
- 12. OK/Key lock button – 3 seconds
- 13. Timer active indicator
- 14. Zone selection indicator
- 15. Timer indicator symbol

ACCESSORIES

POTS AND PANS

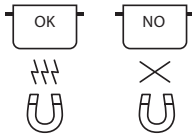

Only use pots and pans made from ferromagnetic material which are suitable for use with induction hobs:

- enamelled steel
- cast iron
- special pots and pans in stainless steel, suitable for induction cooking

Check for the symbol (usually stamped on the bottom) to determine whether a pot is suitable. A magnet may be used to check whether pots are magnetic.

The quality and the structure of the pot base can alter cooking performance. Some indications for the base's diameter do not correspond to the actual diameter of the ferromagnetic surface.

Some pots and pans have only a part of the bottom in a ferromagnetic material, with parts in another material not suitable for induction cooking. These areas may heat up at different levels or lower temperatures. In certain cases, where the bottom is made mainly of non-ferromagnetic materials, the hob might not recognise the pan and therefore not switch on the cooking zone.



To ensure optimum efficiency, always use pots and pans with a flat bottom that distributes the heat evenly. If the bottom is uneven, this will affect power and heat conduction.

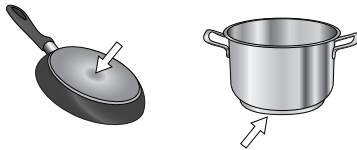

Empty pots or pots with a thin base

Do not use empty pots or pans when the hob is on. The hob is equipped with an internal safety system that constantly monitors the temperature, activating the "automatic off" function where high temperatures are detected. When used with empty pots or pots with thin bases, the temperature may rise very quickly, and the "automatic off" function may not be triggered immediately, damaging the pan or the hob surface. If this occurs, do not touch anything and wait for all components to cool down. If any error messages appear, call the service centre.

Minimum diameter of pot/pan base for the different cooking areas

To ensure that the hob functions properly, use pots of a suitable minimum diameter (refer to the table below).

Always use the cooking zone that best corresponds to the minimum diameter of the bottom of the pot.

Place the pot making sure it is well centered on the cooking zone in use. It is recommended not to use pots that exceed the perimeter of the cooking zone in use.

ø min.	150 mm	200 mm	150 mm

ADAPTER FOR POTS/PANS UNSUITABLE FOR INDUCTION

Using this accessory makes it possible to use pots and pans that are not suitable for induction hobs. It is important to bear in mind that using it affects efficiency and, consequently, the time needed to heat food. Its use should be limited because the temperatures reached on its surface depend significantly on the pot/pan used, its flatness and the type of food being cooked. Using a pot or pan with a smaller diameter than the adapter disc may cause heat to build up that is not transmitted to the pot or pan, which could blacken both the hob and the disc. Adapt the diameter of your pots/pans and the hob to the diameter of the adapter.

FIRST TIME USE

POWER MANAGEMENT

At the time of purchase, the hob is set to the maximum possible power. Adjust the setting concerning the limits of your home's electrical system as described in the following paragraph.

N.B: Depending on the power selected for the hob, some of the cooking zone power levels and functions (e.g. boil or fast heating) could be automatically limited to prevent the selected limit from being exceeded.

To set the power of the hob:

Once you have connected the device to the mains power supply, you can set the power level within 60 seconds.

Press the far right timer "+" button for at least 5 seconds. The display shows "PL".

Press the button to confirm.

Use the "+" and "-" buttons to select the desired power level.

The power levels available are: 2.5 kW – 4.0 kW – 6.0 kW – 7.2 kW.

Confirm by pressing .

The power level selected will stay in the memory even if the power supply is interrupted.

To change the power level, disconnect the appliance from the mains for at least 60 seconds, plug it back in, and repeat the above steps.

If an error occurs during the setting sequence, the "EE" symbol will appear, and you will hear a beep. If this happens, repeat the operation.

If the error persists, contact the After-Sales Service.

ACOUSTIC SIGNAL ON/OFF

To switch the acoustic signal on/off:

- Connect the hob to the power supply;
- Wait for the switch-on sequence;
- Press the "P" button of the first scroll keypad at the top left for 5 seconds.

Any alarms set will remain active.

DEMO MODE (reheating deactivated, see the section on "Troubleshooting")

To switch the demo mode on and off:

- Connect the hob to the power supply;
- Wait for the switch-on sequence;
- Within the first minute, press the fast heating button "P" of the bottom left keypad for 5 seconds (as shown below),
- "DE" will show on the display.

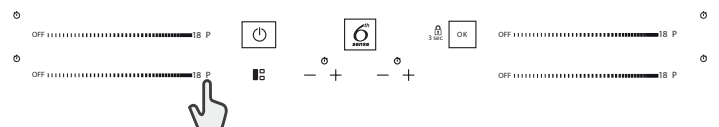

DAILY USE

 **SWITCHING THE HOB ON/OFF**

To turn the hob on, press the power button for around 1 second. To turn the hob off, press the same button again, and all cooking zones will be deactivated.

POSITIONING

Do not cover the control panel symbols with the cooking pot.

Please note: In the cooking zones close to the control panel, it is advisable to keep pots and pans inside the markings (taking both the bottom of the pan and the upper edge into consideration, as this tends to be larger). This prevents excessive overheating of the keypad. When grilling or frying, please use the rear cooking zones wherever possible.



ACTIVATING/DEACTIVATING COOKING ZONES AND ADJUSTING POWER LEVELS

OFF 18 P

To activate the cooking zones:

Move your finger horizontally across the scroll keypad (SLIDER) of the required cooking zone to activate it and adjust the power. The level will be shown in line with the area and the indicator light identifying the active cooking zone. The "P" button can be used to select the fast heating function (Booster).

To deactivate the cooking zones:

Select the "OFF" button at the beginning of the scroll keypad.

  **CONTROL PANEL LOCK**

To lock the settings and prevent it from accidentally switching on, press and hold the OK/Key lock button for 3 seconds. A beep and a warning light above the symbol indicate that this function has been activated. The control panel is locked except for the switching off function (). To unlock the controls, repeat the activation procedure.

 **TIMER**

There are two timers - one controls the left-hand cooking zones, while the other controls the right-hand cooking zones.

To activate the timer:

Press the "+" or "-" button to set the desired time on the cooking zone in use. An indicator light will be activated in line with the specific symbol . Once the set time has elapsed, a beep will sound, and the cooking zone will switch off automatically.

The time can be changed at any point, and several timers can be activated simultaneously.

In case 2 timers on the same side of the hob are activated simultaneously, "Zone selection indicator" flashes and the relative cooking time selected is displayed on the central display.

To deactivate the timer:

Press the "+" and "-" buttons together until the timer is deactivated.

 **TIMER INDICATOR**

This LED (when ON) indicates that the timer has been set for the cooking zone.

FUNCTIONS

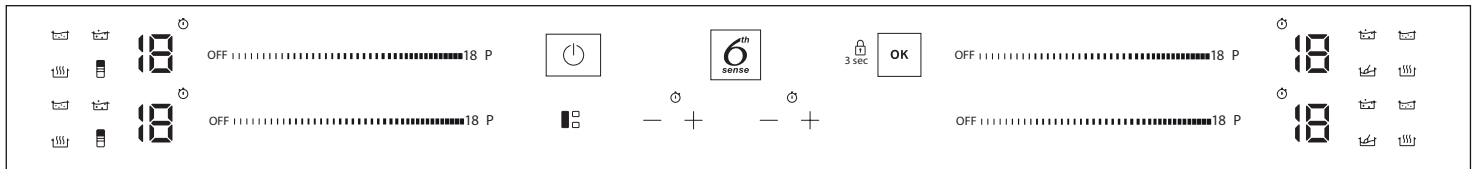

 **FLEXISIDE**

By selecting the "FLEXISIDE" button, you can combine two cooking zones and use them at the same power by covering the entire surface with a large pot or partially with a round/oval pot.

The function always remains on and, when using only one pot, can be moved over the entire area. In this case, both left-hand scroll keypads can be used indifferently.

Ideal for cooking with oval or rectangular pots or with pan supports.

To deactivate the function, press the "FLEXISIDE" button.

N.B. Special functions cannot be selected when using this feature.

IMPORTANT: Place the pots in the center of the cooking zone so that they cover at least one of the reference points (as shown below).

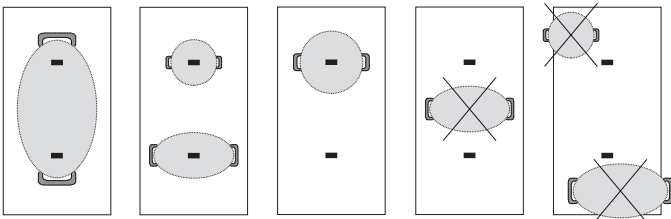

 **6TH SENSE**

The "6th Sense" button activates the special functions.

Place the pot in position and select the cooking zone.

Press the "6th Sense" button. The display of the selected area will show "A". The indicator for the first special feature available for the cooking zone will light up.

Select the desired special function by pressing the "6th Sense" button one or more times.

The function is activated once the   button has been pressed to confirm.

To select another special function, press "OFF" and then the "6th Sense" button to choose the required function.

To deactivate the special functions and return to manual mode, press "OFF".

The power level when using special functions is pre-set by the hob and cannot be modified.

 **MELTING**

This function allows you to bring food to the ideal temperature for melting and maintain the food condition without the risk of burning.

This method is ideal, as it does not damage delicate foods such as chocolate and prevents them from sticking to the pot.



KEEP WARM

This feature allows you to keep your food at an ideal temperature, usually after cooking is complete or reducing liquids very slowly. Ideal for serving foods at the perfect temperature.



SIMMERING

This function is ideal for maintaining a simmering temperature, allowing you to cook food for long periods with no risk of burning. Ideal for long-cooking recipes (rice, sauces, roasts) with liquid sauces.



BOILING

This function allows you to bring water to the boil and keep it boiling, with lower energy consumption. About 2 litres of water (preferably at room temperature) should be placed in the pan. In all cases, users are advised to monitor the boiling water closely and check the amount of water remaining regularly. If the pots are big and the water quantity is higher than 2 litres, we recommend using a lid to optimize boiling time.



CHEF CONTROL

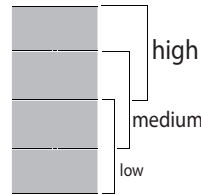

The flexible zone is divided into three cooking zones (see the figure) activated at a pre-set power (high, medium or low) depending on the position of the pot/pan: move the pot/pan over the surface to continue cooking at different temperatures without having to use the controls.

INDICATORS



RESIDUAL HEAT

If "H" appears on the display, this means that the cooking zone is hot. The indicator lights up even if the zone has not been activated but has been heated due to the adjacent zones' use or because a hot pot has been placed on it. When the cooking zone has cooled down, the "H" disappears.



POT INCORRECTLY POSITIONED OR MISSING

This symbol appears if the pot is not suitable for induction cooking, is not positioned correctly or is not of an appropriate size for the cooking zone selected. If no pot is detected within 30 seconds of making the selection, the cooking zone switches off.

COOKING TABLE

The cooking table offers an example of the cooking type for each power level. The actual delivered power of each power level depends on the cooking zone dimension.

POWER LEVEL		TYPE OF COOKING	LEVEL USE (indicating cooking experience and habits)
Maximum power	P	Fast heating/Booster	Ideal for rapidly increasing food temperature to a fast boil (for water) or for rapidly heating cooking liquids.
	14 – 18	Frying – boiling	Ideal for browning, starting to cook, frying deep-frozen products, bringing liquids to the boil quickly.
		Browning – sautéing – boiling – grilling	Ideal for sautéing, maintaining a lively boil, cooking and grilling.
	10 – 14	Browning – cooking – stewing – sautéing – grilling	Ideal for sautéing, maintaining a gentle boil, cooking and grilling, and preheating accessories.
		Cooking – stewing – sautéing – grilling – cooking until creamy	Ideal for stewing, maintaining a gentle boil, cooking and grilling (for longer periods).
	5 – 9	Cooking – simmering – thickening – creaming	Ideal for slower-cook recipes (rice, sauces, roast, fish) with liquids (e.g. water, wine, broth, milk), and creaming pasta.
			Ideal for slow-cook recipes (quantities under 1 litre: rice, sauces, roasts, fish) with liquids (e.g. water, wine, broth, milk).
1 – 4	Melting – defrosting	Ideal for softening butter, gently melting chocolate, thawing small items.	
	Keeping food warm – creaming risotto	Ideal for keeping small portions of just-cooked food or serving dishes warm and for creaming risotto.	
Zero power	OFF	–	Hob in stand-by or off mode (possible end-of-cooking residual heat, indicated by an "H").

MAINTENANCE AND CLEANING



WARNING

- Do not use steam cleaning equipment.
- Before cleaning, make sure the cooking zones are switched off and that the residual heat indicator ("H") is not displayed.

Important:

- Do not use abrasive sponges or scouring pads as they may damage the glass.
- After each use, clean the hob (when it is cool) to remove any deposits and stains from food residue.
- A surface that is not kept suitably clean may reduce the sensitivity of control panel buttons.
- Use a scraper only if residues are stuck to the hob. Follow the scraper manufacturer's instructions to avoid scratching the glass.
- Sugar or foods with high sugar content can damage the hob and must be immediately removed.
- Salt, sugar and sand could scratch the glass surface.
- Use a soft cloth, absorbent kitchen paper or a special hob cleaner (follow the Manufacturer's instructions).
- Spills of liquid in the cooking zones can cause the pots to move or vibrate.
- After cleaning the hob, dry thoroughly.

If the CleanProtect logo is present on the glass, the hob has been treated with CleanProtect technology. This exclusive coating ensures excellent cleaning results and keeps the hob surface shiny for longer.

Daily cleaning after each use is suggested.

To clean CleanProtect hobs, follow these recommendations:

- Soak the zones that need to be cleaned with water making sure to cover the entire stained area and being careful not to drop water on the control panel.
- For the water soaking:
 - In normal conditions, wait at least 2 minutes.
 - In heavy-dirt conditions, wait for at least 5 minutes.
 - If the water dries on the hob it is necessary to repeat the soaking step.
- Use a non-abrasive sponge to remove deposits and dry the hob after cleaning.

TROUBLESHOOTING

- Check that the electricity supply has not been shut off.
- If you cannot turn the hob off after using it, disconnect it from the power supply.
- If alphanumeric codes appear on the display when the hob is switched on, consult the following table for instructions.

Please note: The presence of water, liquid spilled from pots or any objects resting on any of the hob buttons can accidentally activate or deactivate the control panel lock function.

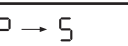
DISPLAY CODE	DESCRIPTION	POSSIBLE CAUSES	SOLUTION
F0E1	Cookware is detected but it is not compatible with requested operation.	The cookware is not well positioned on the cooking zone, or it is not compatible with one or more cooking zones.	Press On/Off button twice to remove the F0E1 code and restore the functionality of the cooking zone. Then, try to use the cookware with a different cooking zone, or use different cookware.
F0E7	Wrong power cord connection.	The power supply connection is not exactly as indicated in "ELECTRICAL CONNECTION" paragraph.	Adjust the power supply connection according to "ELECTRICAL CONNECTION" paragraph.
F0EA	The control panel switches off because of excessively high temperatures.	The internal temperature of electronic parts is too high.	Wait for the hob to cool down before using it again.
F0E9	The cooking zone turns off when the temperatures are too high.	The internal temperature of electronic parts is too high.	Wait until the cooking area has cooled off before using it again.
F0E2, F0E4, F0E6, F0E8, F0EC, F1E1, F2E1, F6E1, F6E3, F7E5, F7E6	Disconnect the hob from the power supply. Wait a few seconds, then reconnect the hob to the power supply. If the problem persists, call the service centre and specify the error code that appears on the display.		
d E [when the hob is off]	The hob does not switch heat up. The functions do not come on.	DEMO MODE on.	Follow the instructions in the "DEMO MODE" paragraph.
e.g.  → -	The hob does not allow a special function to be activated.	The power regulator limits the power levels in accordance with the maximum value set for the hob.	See paragraph "Power management".
e.g.  → 5 [Power level lower than level requested]	The hob automatically sets a minimum power level to ensure that the cooking zone can be used.	The power regulator limits the power levels in accordance with the maximum value set for the hob.	See paragraph "Power management".

SOUNDS PRODUCED DURING OPERATION

Induction hobs may whistle or creak during normal operation. These noises actually come from the cookware and are linked to the pan bottoms' characteristics (for example, when the bottoms are made from different layers of material or are irregular).

These noises may vary according to the type of cookware used and the amount of food it contains and not the symptom of something wrong.

AFTER-SALES SERVICE

In order to receive a more complete assistance, please register your product on www.whirlpool.eu/register.

BEFORE CALLING THE AFTER-SALES SERVICE:

1. See if you can solve the problem by yourself with the help of the **TROUBLESHOOTING** suggestions.
2. Switch the appliance off and back on again to see if the fault persists.

IF AFTER THE ABOVE CHECKS THE FAULT STILL OCCURS, GET IN TOUCH WITH THE NEAREST AFTER-SALES SERVICE.

To receive assistance, call the number shown on the warranty booklet or follow the website's instructions on www.whirlpool.eu.

When contacting our Client After sales service, always specify:

- a brief description of the fault;
- the type and exact model of the appliance;

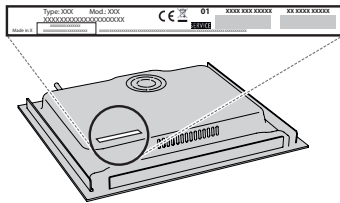

- the serial number (number after the word SN on the rating plate located under the appliance). The serial number is also indicated in the documentation;

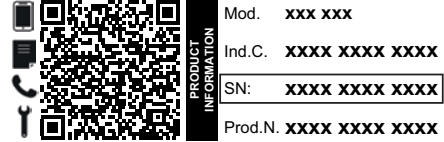

- your full address;
- your telephone number.

If any repairs are required, please contact an authorized after-sales service (to guarantee that original spare parts will be used and repairs carried out correctly).

In the case of flush-mounted installation, call the After Sales Service to request assembly of screws kit 4801 211 00112.

In case of installation not over a built-in oven, you can call the After Sales Service to buy the divider kit C00628720 (cooktop 60 and 65 cm) or C00628721 (cooktop 77 cm).

If you prefer not to buy the divider kit please ensure that a separator is installed according to the installation instructions.

Policies, standard documentation and additional product information can be found by:

- Using QR code in your appliance;
- Visiting our website docs.whirlpool.eu;
- Alternatively, **contact our After-sales Service** (See phone number in the warranty booklet). When contacting our After-sales Service, please state the codes provided on your product's identification plate.



CONSIGNES DE SÉCURITÉ

IMPORTANT - À LIRE ET À RESPECTER

Télécharger le manuel d'instructions complet sur <http://docs.whirlpool.eu> ou appeler le numéro de téléphone indiqué sur le livret de garantie.

Avant d'utiliser l'appareil, lire attentivement les consignes de sécurité. Conservez-les à portée pour consultation ultérieure.

Le présent manuel et l'appareil en question contiennent des consignes de sécurité importantes qui doivent être observées en tout temps. Le Fabricant décline toute responsabilité si les consignes de sécurité ne sont pas respectées, en cas de mauvaise utilisation de l'appareil, ou d'un mauvais réglage des commandes.

⚠ **AVERTISSEMENT:** Ne pas utiliser la table de cuisson si la surface est cassée ou fissurée - risque de choc électrique.

⚠ **AVERTISSEMENT:** Risque d'incendie: Ne rangez aucun objet sur les surfaces de cuisson.

⚠ **MISE EN GARDE:** La cuisson doit être supervisée. Une cuisson de courte durée doit être supervisée en tout temps.

⚠ **AVERTISSEMENT:** Une cuisson sans surveillance sur une table de cuisson contenant de la graisse ou de l'huile peut s'avérer dangereuse - risque d'incendie. Ne tentez JAMAIS d'éteindre un feu avec de l'eau: au contraire, éteignez l'appareil, puis couvrez la flamme, par exemple avec un couvercle ou une couverture ignifuge.

⚠ N'utilisez pas la table de cuisson comme surface de travail ou support. Gardez les vêtements et autres matières inflammables loin de l'appareil jusqu'à ce que toutes les composantes soient complètement refroidies - un incendie pourrait se déclarer.

⚠ Comme ils peuvent devenir chauds, les objets métalliques comme les couteaux, les fourchettes, les cuillères, et les couvercles ne doivent pas être placés sur la surface de la table de cuisson.

⚠ Les enfants en bas âge (0-3 ans) doivent être tenus à l'écart de l'appareil. Les jeunes enfants (3-8 ans) doivent être tenus à l'écart de l'appareil sauf s'ils se trouvent sous surveillance constante. Les enfants âgés de 8 ans et plus, ainsi que les personnes présentant des capacités physiques, sensorielles ou mentales réduites, ou ne possédant ni l'expérience ni les connaissances requises, peuvent utiliser cet appareil seulement s'ils sont supervisés, ou si une personne responsable leur a expliqué l'utilisation sécuritaire et les dangers potentiels de l'appareil. Ne laissez pas les enfants jouer avec l'appareil. Le nettoyage et l'entretien ne doivent pas être exécutés par des enfants sans surveillance.

⚠ Après l'utilisation, éteignez la table de cuisson à l'aide de la commande, ne vous fiez pas au détecteur de casserole.

⚠ **AVERTISSEMENT:** L'appareil, ainsi que ses parties accessibles, peuvent atteindre température élevée lors de l'utilisation. Veillez à ne pas toucher les éléments chauffants. Les enfants de moins de 8 ans doivent être tenus à l'écart de l'appareil, à moins d'être sous surveillance constante.

USAGE AUTORISÉ

⚠ **MISE EN GARDE:** Cet appareil n'est pas conçu pour être utilisé avec un dispositif de mise en marche externe comme une minuterie ou un système de contrôle à distance.

⚠ Cet appareil est destiné à un usage domestique et peut aussi être utilisé dans les endroits suivants: cuisines pour le personnel dans les magasins, bureaux et autres environnements de travail; dans les fermes; par les clients dans les hôtels, motels, et autres résidences similaires.

⚠ Aucune autre utilisation n'est autorisée (p. ex. pour chauffer des pièces).

⚠ Cet appareil n'est pas conçu pour un usage professionnel. N'utilisez pas l'appareil en extérieur.

INSTALLATION

⚠ Deux personnes minimum sont nécessaires pour déplacer et installer l'appareil - risque de blessure. Utilisez des gants de protection pour le déballage et l'installation de l'appareil - vous risquez de vous couper.

⚠ L'installation, incluant l'alimentation en eau (selon le modèle), et les connexions électriques, ainsi que les réparations, doivent être exécutées par un technicien qualifié. Ne procédez à aucune réparation ni à aucun remplacement de pièce sur l'appareil autre que ceux spécifiquement indiqués dans le guide d'utilisation. Gardez les enfants à l'écart du site d'installation. Après avoir déballé l'appareil, assurez-vous qu'il n'a pas été endommagé pendant le transport. En cas de problème, contactez le détaillant ou le service Après-vente le plus proche. Une fois installé, gardez le matériel d'emballage (sacs en plastique, parties en polystyrène, etc.) hors de la portée des enfants - ils pourraient s'étouffer. L'appareil ne doit pas être branché à l'alimentation électrique lors de l'installation - vous pourriez vous électrocuter. Au moment de l'installation, assurez-vous que le câble d'alimentation n'est pas endommagé par l'appareil - risque d'incendie ou de choc électrique. Allumez l'appareil uniquement lorsque l'installation est terminée.

⚠ Découpez le contour du meuble avant d'y insérer l'appareil, et enlevez soigneusement tous les copeaux et la sciure de bois.

⚠ Si l'appareil n'est pas installé au-dessus d'un four, un panneau séparateur (non compris) doit être installé dans le compartiment sous l'appareil.

ALIMENTATION ÉLECTRIQUE

⚠ Il doit être possible de débrancher l'appareil de l'alimentation électrique en retirant la fiche de la prise de courant si elle est accessible, ou à l'aide d'un interrupteur multipolaire en amont de la prise de courant, conformément aux normes de sécurité électrique nationales.

⚠ Utilisez pas de rallonge, de prises multiples ou d'adaptateurs. Une fois l'installation terminée, l'utilisateur ne devra plus pouvoir accéder aux composantes électriques. N'utilisez pas l'appareil si vous êtes mouillé ou si vous êtes pieds nus. N'utilisez pas l'appareil si le câble d'alimentation ou la prise de courant est endommagé(e), si l'appareil ne fonctionne pas correctement, ou s'il a été endommagé ou est tombé.

⚠ Une installation utilisant une prise de câble électrique n'est pas autorisée sauf si le produit en est déjà équipé par le Fabricant.

⚠ Si le câble d'alimentation est endommagé, il doit être remplacé avec un câble identique par le fabricant, un représentant du Service Après-vente, ou par toute autre personne qualifiée - vous pourriez vous électrocuter.

NETTOYAGE ET ENTRETIEN

⚠ AVERTISSEMENT: Assurez-vous que l'appareil est éteint et débranchez de l'alimentation électrique avant d'effectuer le nettoyage ou l'entretien; n'utilisez jamais un appareil de nettoyage à vapeur - risque de choc électrique.

⚠ Utilisez en aucun cas de produits abrasifs ou corrosifs, de produits chlorés ou de tampons à récurer.

MISE AU REBUT DES MATÉRIAUX D'EMBALLAGE

Les matériaux d'emballage sont entièrement recyclables comme l'indique le symbole de recyclage .

Les différentes parties de l'emballage doivent donc être jetées de manière responsable et en totale conformité avec les réglementations des autorités locales régissant la mise au rebut de déchets.

MISE AU REBUT DES APPAREILS ÉLECTROMÉNAGERS

Cet appareil est fabriqué à partir de matériaux recyclables ou réutilisables. Mettez-le au rebut en vous conformant aux réglementations locales en matière d'élimination des déchets. Pour toute information supplémentaire sur le traitement et le recyclage des appareils électroménagers, contactez le service local compétent, le service de collecte des déchets ménagers ou le magasin où vous avez acheté l'appareil. Cet appareil est marqué comme étant conforme à la Directive européenne 2012/19/EU, aux réglementations relatives aux Déchets d'équipement électrique et électronique (DEEE) et relatives aux Déchets d'équipement électrique et électronique de 2013 (tels qu'amendés).

En vous assurant que l'appareil est mis au rebut correctement, vous pouvez aider à éviter d'éventuelles conséquences négatives sur l'environnement et la santé humaine.

Le symbole  sur le produit ou sur la documentation qui l'accompagne indique qu'il ne doit pas être traité comme un déchet domestique, mais doit être remis à un centre de collecte spécialisé pour le recyclage des appareils électriques et électroniques.



CONSEILS RELATIFS À L'ÉCONOMIE D'ÉNERGIE

Tirez le meilleur de la chaleur résiduelle de votre plaque de cuisson en l'éteignant quelques minutes avant de terminer la cuisson.

La base de votre casserole ou de votre poêle couvre totalement la plaque chaude; un récipient plus petit que la plaque chaude provoquera un gaspillage d'énergie.

Couvrez vos casseroles et poêles avec des couvercles parfaitement ajustés et utilisez le moins d'eau que possible. La cuisson à découvert augmentera considérablement la consommation d'énergie.

Utilisez uniquement des casseroles et poêles à fond plat.

DÉCLARATION DE CONFORMITÉ

Cet appareil respecte les conditions requises d'écoconception de la Réglementation européenne 66/2014 et des Réglementations en matière d'écoconception pour les produits liés à l'énergie et les informations énergétiques (Amendement) (Sortie de l'UE) 2019, conformément à la norme européenne EN 60350-2.

REMARQUE

Les porteurs d'un pacemaker ou d'un dispositif médical similaire doivent faire attention lorsqu'ils se trouvent près de cette plaque à induction allumée. Le champ électromagnétique peut affecter le pacemaker ou ledit dispositif similaire. Consultez votre médecin, ou le fabricant du pacemaker ou du dispositif médical similaire pour plus d'informations sur les effets des champs électromagnétiques de la plaque à induction.



INSTALLATION

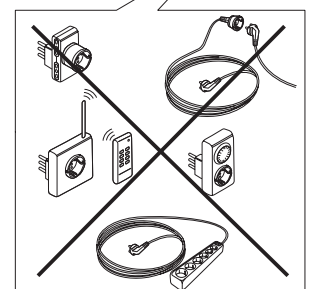
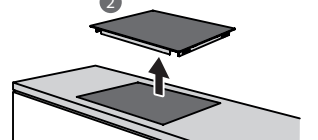
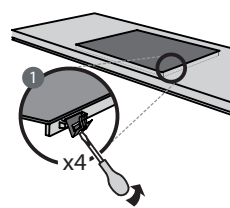
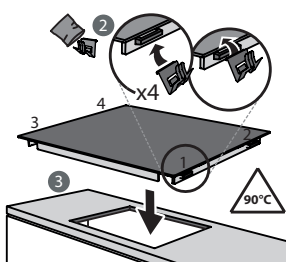
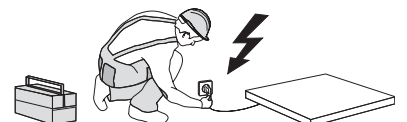
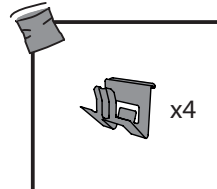
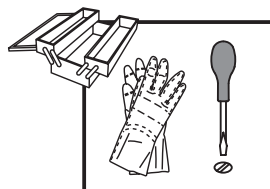
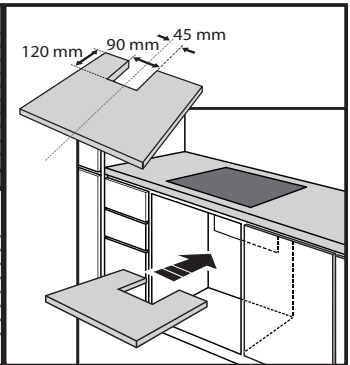
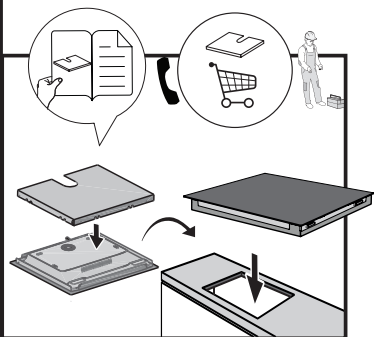
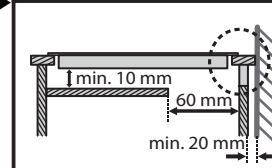
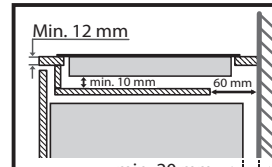
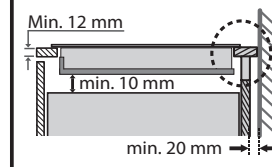
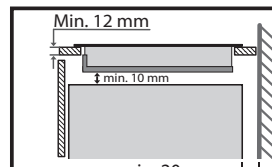
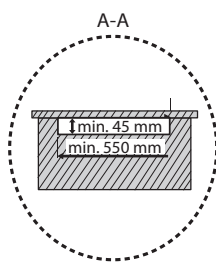
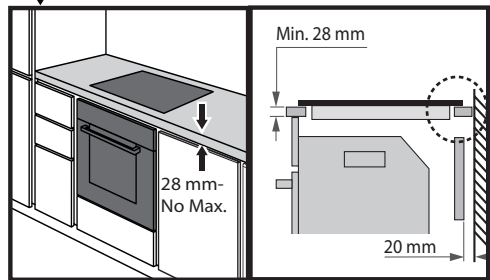
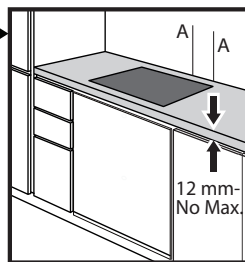
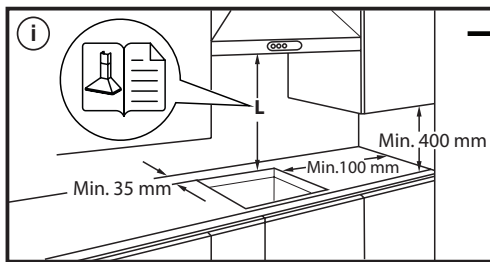
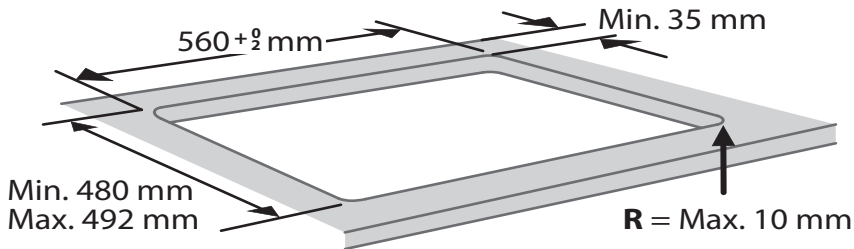
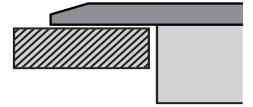
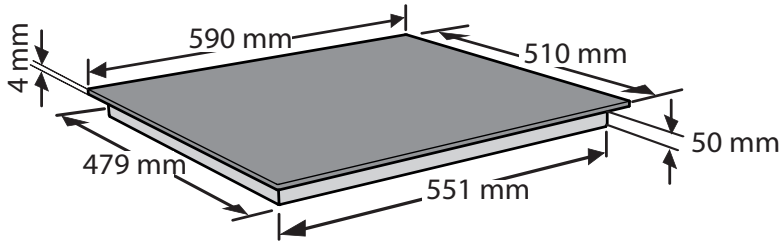

BRANCHEMENT ÉLECTRIQUE

Le branchement électrique doit être réalisé avant de brancher l'appareil au réseau d'alimentation.

L'installation doit être effectuée par un personnel qualifié qui connaît les réglementations actuelles relatives à la sécurité et à l'installation. En particulier, l'installation doit être réalisée conformément aux réglementations de la société locale de distribution d'électricité.

Assurez-vous que la tension spécifiée sur la plaque signalétique située au bas de l'appareil correspond à celle de votre logement.

La mise à la terre de l'appareil est obligatoire aux termes de la loi: utilisez uniquement des conducteurs (y compris le fil de terre) de section appropriée.

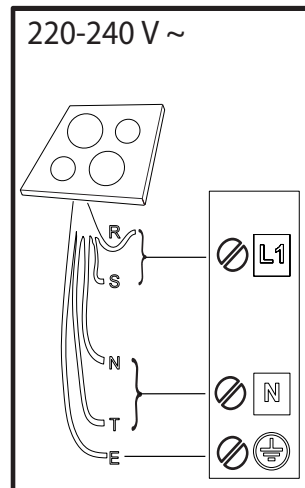
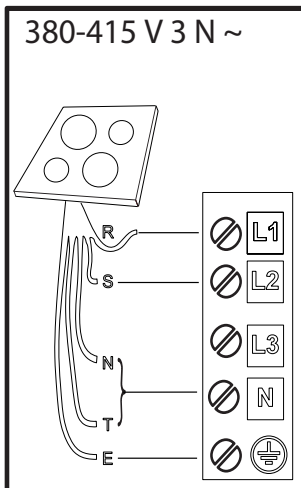
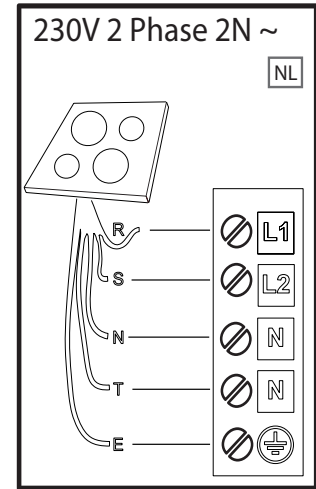
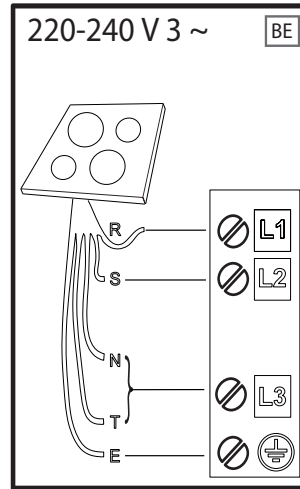
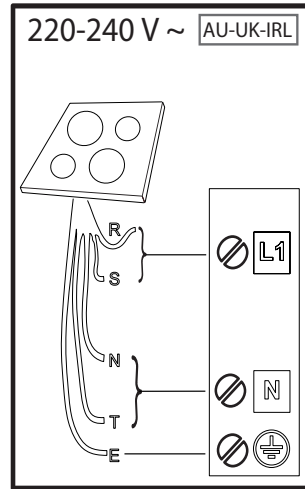
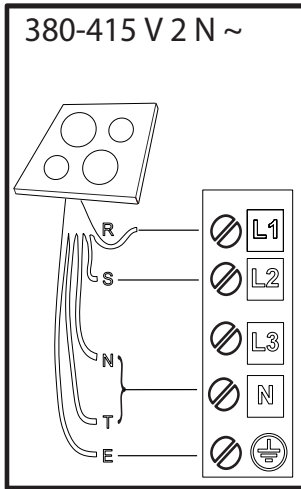

R

black-nero-negro-preto-μαύρος-must-melns-juodas-czarny-schwarz-noir-zwart-negru-черно-црн-črna-срно-черный-чорний-қара-černá-čierna-fekete-svart-musta-svart-sort-siyah-dubh-svartur

S

brown-marrone-marrón-marrom-καφέ-pruun-brüuns-rudas-brązowy-braunen-brun-bruin-маго-кафяв-браон-гjava-smeđ-коричневый-коричневий-қоңыр-hnědý-hnedý-barna-brunt-ruskea-brunt-brun-kahverengi-donn-brúnn

T

blue (gray)-blu (grigio)-azul (gris)-azul (cinza)-μπλε (γκρι)-sinine (hall)-zila (pelēka)-mėlyna (pilkas)-niebieski (szary)-blau (grau)-bleu (gris)-blauw (grijs)-albastru (gri)-синьо (сиво)-плава (сива)-modro (sivo)-plava (siva)-синий (серый)-синий (сірий)-көк (сұр)-modrý (šedá)-modrý (sivá)-kék (szürke)-blå (grå)-sininen (harmaa)-blå (grå)-blåt (gråt)-mavi (gri)-gorm (liath)- blár (grár)

= **E**

yellow/green-giallo/verde-amarillo/verde-amarelo/verdekίtrivo/πράσινο-kollane/roheline-dzeltens/zaļš-geltona/žalia-žóltý/zielony-gelb/grün-jaune/vert-geel/groen-galben/verde-жълто/зелено-жyто/зелена-румено/zeleno-žuto/zelená-желтый/зеленый-жovтий/зелений-жасыл/сары-žlutá/zelená-žltá/zelená-sárga/zöld-gul/grønn-keltainen/vihreä-gul/grön-gul/grøn-sari/yeşil-bui/glas- gulur/grænn

N

blue-blu-azul-azul-μπλε-sinine-zila-mėlyna-niebieski-blau-bleu-blauw-albastru-синьо-плава-modro-plava-синий-синий-көк-modrý-modrý-kék-blå-sininen-blå-blåt-mavi-gorm- blár



MERCI D'AVOIR CHOISI UN PRODUIT WHIRLPOOL
Afin de profiter d'une assistance plus complète, veuillez enregistrer votre produit sur www.whirlpool.com/register.

VEUILLEZ SCANNER LE QR CODE SUR VOTRE APPAREIL POUR OBTENIR PLUS D'INFORMATIONS



Lisez attentivement les consignes de sécurité avant d'utiliser l'appareil.

DESCRIPTION DU PRODUIT

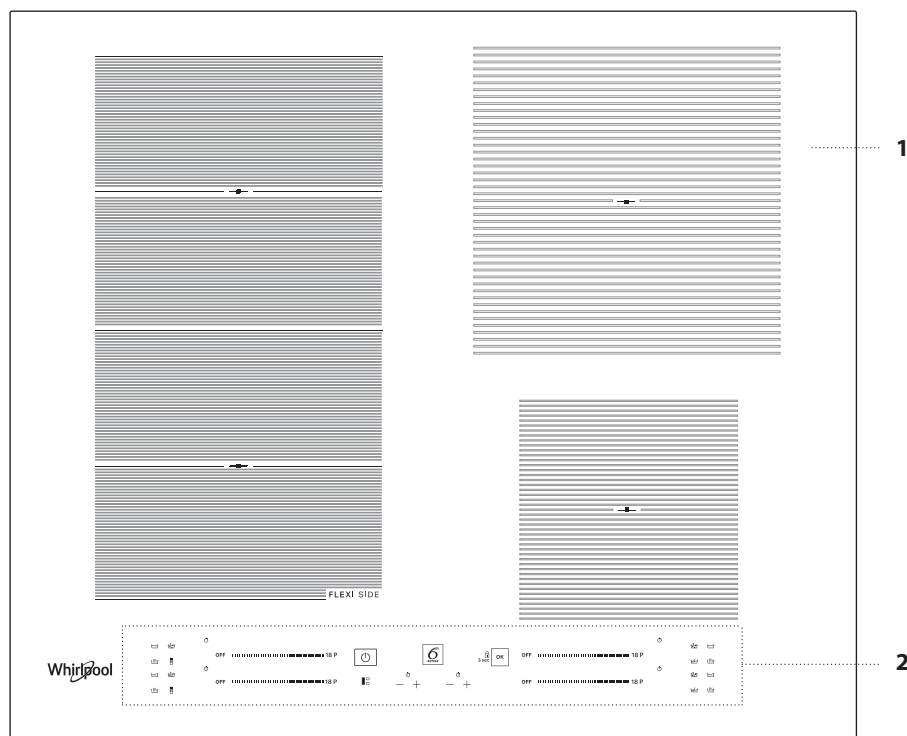

1. Table de cuisson
2. Panneau de commande

PANNEAU DE COMMANDE

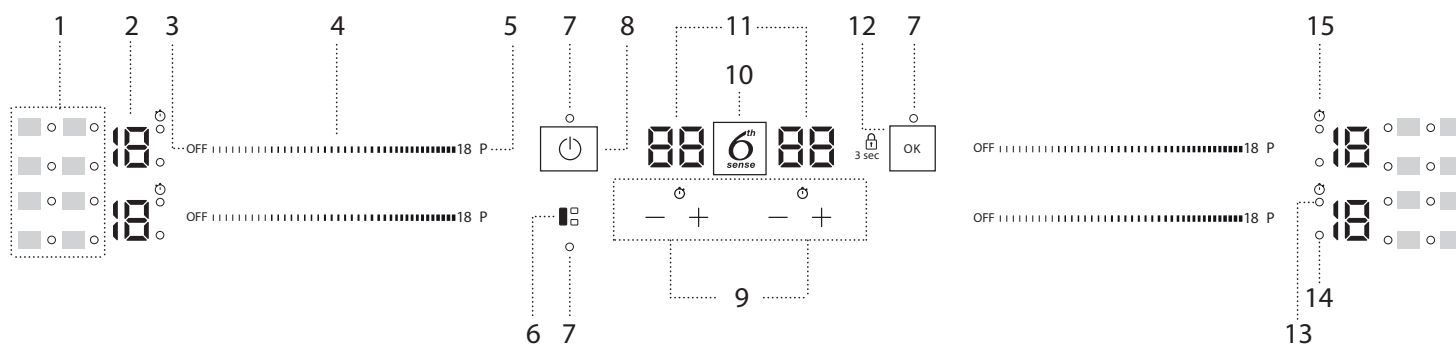

1. Symboles/activation de fonctions spéciales
2. Niveau de cuisson choisie
3. Bouton d'arrêt de la zone de cuisson
4. Clavier déroulant
5. Bouton de chauffage rapide (Booster)
6. Bouton FLEXISIDE
7. Témoin indicateur – fonction active

8. Touche Marche/Arrêt
9. Minuterie
10. Bouton 6th Sense
11. Indicateur de temps de cuisson
12. Bouton OK/Verrouillage des touches – 3 secondes
13. Indicateur de minuterie active

14. Indicateur de sélection de zone
15. Symbole indicateur de minuterie

ACCESSOIRES

POÊLES ET CASSEROLES

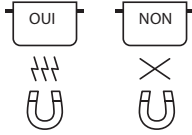

Utiliser uniquement des casseroles et poêles réalisées en matériau ferromagnétique qui sont adaptées à l'utilisation avec des plaques à induction:

- acier émaillé
- fonte
- casseroles et poêles spéciales en acier inoxydable, adaptées pour une cuisson sur plaque à induction

Pour déterminer si une casserole est adaptée, vérifier si elle présente le symbole  (habituellement imprimé sur le fond). Un aimant peut être utilisé pour vérifier si les casseroles sont magnétiques.

La qualité et la structure de la base de la casserole peuvent altérer les performances de cuisson. Certaines indications pour le diamètre de la base ne correspondent pas au diamètre effectif de la surface ferromagnétique.

Certaines casseroles et poêles n'ont qu'une partie du fond en matériau ferromagnétique, avec des parties dans un autre matériau qui n'est pas adapté à la cuisson sur une plaque à induction. Ces zones peuvent chauffer à différents niveaux ou avec des températures plus basses. Dans certains cas, lorsque le fond est réalisé essentiellement en matériaux non-ferromagnétiques, la plaque de cuisson risque de ne pas reconnaître la casserole et donc de ne pas allumer la zone de cuisson.



Pour assurer une efficacité optimale, utiliser toujours des casseroles et poêles avec un fond plat qui répartit uniformément la chaleur. Si le fond est irrégulier, cela affectera la puissance et la conduction de chaleur.

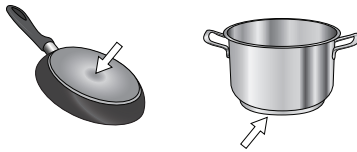

PREMIÈRE UTILISATION

RÉGLER LA PUISSANCE

Au moment de l'achat, la table de cuisson est réglée à la puissance maximale. Ajuster le réglage relativement aux limites du système électrique dans votre maison comme décrit au paragraphe suivant.

REMARQUE : En fonction de la puissance choisie pour la plaque de cuisson, certains des niveaux de puissance du foyer et des fonctions (par exemple ébullition ou réchauffage rapide) pourraient être automatiquement limités, afin d'empêcher que la limite sélectionnée ne soit dépassée.

Pour régler la puissance de la table de cuisson:

Une fois que vous avez connecté le dispositif à l'alimentation principale, vous pouvez régler le niveau de puissance en 60 secondes.

Appuyer sur le bouton "+" de minuterie totalement à droite pendant au moins 5 secondes. Sur l'écran, le symbole "PL" sera affiché.

Appuyez sur le bouton  pour confirmer.

Utilisez les boutons "+" et "-" pour sélectionner le niveau de puissance souhaité.

Les niveaux de puissance disponibles sont: 2,5 kW – 4,0 kW – 6,0 kW – 7.2 kW.

Confirmer avec la touche .

Le niveau de puissance sélectionné restera en mémoire même si le courant est coupé.

Pour changer le niveau de puissance, débrancher l'appareil du secteur pendant au moins 60 secondes, puis le rebrancher et répéter les étapes ci-dessus.

Casseroles vides ou casseroles avec une base fine



N'utilisez pas de casseroles ou de poêles vides quand la table de cuisson est allumée. La table de cuisson est équipée d'un système de sécurité interne qui contrôle constamment la température, en activant la fonction "arrêt automatique" où des températures élevées sont détectées. Lors de l'utilisation de casseroles vides ou de casseroles avec des bases fines, la température peut augmenter très rapidement et la fonction "arrêt automatique" peut ne pas être enclenchée immédiatement, endommageant ainsi la poêle ou la surface de la plaque. Si cela se produit, ne touchez à rien, et attendez que tous les composants refroidissent. Si des messages d'erreur apparaissent, appelez le service après-vente.

Diamètre minimum de la base de la casserole/poêle pour les différentes zones de cuisson

Pour assurer un fonctionnement correct de la table de cuisson, utiliser des casseroles ayant un diamètre minimum adapté (voir le tableau ci-dessous). Utiliser toujours la zone de cuisson qui correspond le mieux au diamètre minimum du fond de la casserole.

Placer la casserole en s'assurant qu'elle est bien centrée sur la zone de cuisson utilisée.

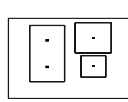
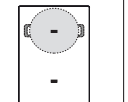
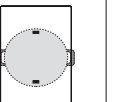
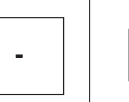
Il est recommandé de ne pas utiliser de casseroles qui dépassent du périmètre de la zone de cuisson utilisée.

				
ø min. 	150 mm	200 mm	150 mm	100 mm

ADAPTATEUR POUR CASSEROLES/POÊLES INADAPTÉ POUR L'INDUCTION

L'utilisation de cet accessoire permet d'utiliser des casseroles et poêles qui ne sont pas adaptées pour les tables de cuisson à induction. Il est important de garder à l'esprit que l'utilisation de cet accessoire affecte l'efficacité et par conséquent, le temps nécessaire pour chauffer les aliments. Son utilisation doit être limitée car les températures atteintes sur sa surface dépendent considérablement de la casserole/poêle utilisée, de sa planéité et du type d'aliment cuit. L'utilisation d'une casserole ou d'une poêle ayant un diamètre inférieur au disque adaptateur peut provoquer la formation de chaleur qui ne sera pas transmise à la casserole ou à la poêle et cela pourrait noircir à la fois la table de cuisson et le disque. Adapter le diamètre de vos casseroles/poêles et la table de cuisson au diamètre de l'adaptateur.

Si une erreur se produit pendant la séquence de réglage, le symbole "EE" apparaîtra et vous entendrez un bip. Si cela se produit, répéter l'opération.

Si l'erreur persiste, contacter le Service après-vente.

MARCHE/ARRÊT DU SIGNAL SONORE

Pour actionner/exclure le signal sonore:

- Brancher la table de cuisson à l'alimentation électrique;
- Attendez la séquence d'allumage;
- Appuyer sur le bouton "P" du premier clavier déroulant dans la partie supérieure gauche pendant 5 secondes.

Les éventuelles alarmes demeurent actives

MODE DÉMO (réchauffage désactivé, voir la section sur le "Guide de dépannage")

Pour allumer et éteindre le mode démo:

- Brancher la table de cuisson à l'alimentation électrique;
- Attendez la séquence d'allumage;
- Pendant la première minute, appuyer sur le bouton de chauffage rapide "P" du clavier inférieur gauche pendant 5 secondes (comme indiqué ci-dessous);
- L'afficheur indiquera "DE".

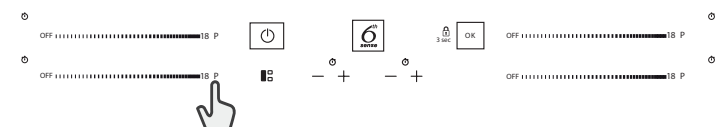

USAGE QUOTIDIEN



MISE EN MARCHÉ/ARRÊT DE LA TABLE DE CUISSON

Pour allumer la table de cuisson, appuyer sur le bouton marche pendant environ 1 seconde. Pour arrêter la table de cuisson, appuyer sur le même bouton et toutes les zones de cuisson seront désactivées.

POSITIONNEMENT

Ne couvrez pas les symboles du panneau de commande avec la casserole.

Veillez noter: Dans les zones de cuisson proches du panneau de commande, il est conseillé de conserver poêles et casseroles dans les limites (en tenant compte du fond de la casserole et du bord supérieur, dans la mesure où il tend à être plus large). Cela prévient la surchauffe excessive du pavé tactile. Pour griller et frire, utilisez les zones de cuisson arrière autant que possible.



ACTIVATION/DÉSACTIVATION DES ZONES DE CUISSON ET AJUSTEMENT DES NIVEAUX DE PUISSANCE

OFF 18 P

Pour activer les zones de cuisson:

Déplacer votre doigt horizontalement à travers le clavier déroulant (CURSEUR) de la zone de cuisson requise pour l'activer et régler la puissance. Le niveau sera indiqué de manière alignée à la zone, avec le témoin indicateur identifiant la zone de cuisson active. Le bouton "P" peut être utilisé pour sélectionner la fonction de chauffage rapide (Booster).

Pour désactiver les zones de cuisson:

Sélectionner le bouton "OFF" au début du clavier déroulant.



VERROUILLAGE DU PANNEAU DE COMMANDE

Pour bloquer les réglages et éviter de l'allumer accidentellement, appuyer et maintenir le bouton OK/Verrouillage des touches pendant 3 secondes. Un bip et un témoin d'avertissement au-dessus du symbole indiquent que cette fonction a été activée. Le panneau de commande est verrouillé, à l'exception de la fonction d'arrêt (OFF). Pour déverrouiller les commandes, répétez ces opérations.

MINUTERIE

Il existe deux minuteries - l'une commande les zones de cuisson à gauche, tandis que l'autre commande les zones de cuisson à droite.

Pour activer la minuterie:

Appuyer sur le bouton "+" ou "-" pour régler le temps souhaité sur la zone de cuisson en cours d'utilisation. Un témoin sera activé de manière alignée au symbole spécifique. Une fois que le temps déterminé s'est écoulé, un signal sonore retentit et la zone de cuisson s'éteint automatiquement. Le temps peut être changé à tout moment, et plusieurs minuteries peuvent être activées simultanément.

Si 2 minuteries du même côté de la table de cuisson sont activés simultanément, un "Indicateur de sélection de zone" clignote et la durée de cuisson correspondante sélectionnée est affichée sur l'écran central.

Pour désactiver la minuterie:

Appuyer sur les boutons "+" et "-" ensemble jusqu'à ce que la minuterie soit désactivée.



INDICATEUR DE MINUTERIE

Ce voyant (lorsqu'il est allumé) signale que la minuterie a été programmée pour la zone de cuisson.

FONCTIONS

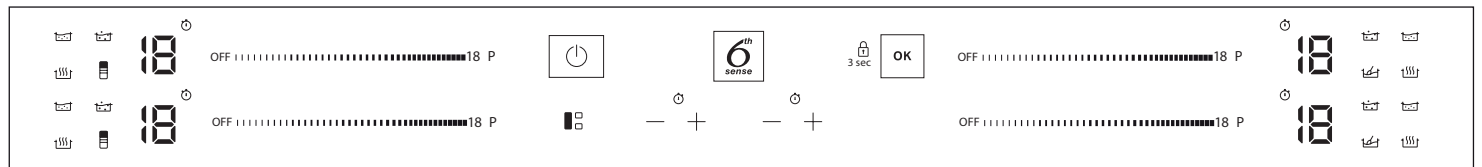

FLEXISIDE

En sélectionnant le bouton "FLEXISIDE", vous pouvez combiner deux zones de cuisson et les utiliser à la même puissance en couvrant toute la surface avec une grande casserole ou partiellement avec une casserole ronde/ovale.

La fonction reste toujours allumée et, lors de l'utilisation d'une seule casserole, elle peut être déplacée sur toute la zone. Dans ce cas les deux claviers déroulants gauches peuvent être utilisés indifféremment.

Idéal pour la cuisson avec des casseroles ovales ou rectangulaires ou avec des supports de poêles.

Pour désactiver la fonction, appuyez sur le bouton "FLEXISIDE".

N.B. Les fonctions spéciales ne peuvent pas être sélectionnées en utilisant cette fonction.

IMPORTANT: Placer les casseroles au centre de la zone de cuisson afin qu'elles couvrent au moins un des points de repère (comme indiqué ci-dessous).

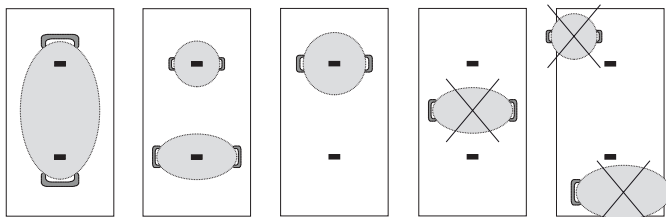

6th SENSE

Le bouton "6th Sense" active les fonctions spéciales.

Placer la casserole en position et sélectionner la zone de cuisson.

Appuyer sur le bouton "6th Sense". L'écran de la zone sélectionnée affichera un "A",

L'indicateur pour la première fonction spéciale disponible pour la zone de cuisson s'allumera.

Sélectionner la fonction spéciale souhaitée en appuyant sur le bouton "6th Sense" une ou plusieurs fois.

La fonction est activée une fois que le bouton a été actionné pour confirmer.

Pour sélectionner une autre fonction spéciale, appuyez sur "OFF", puis sur le bouton "6th Sense" pour choisir la fonction requise.

Pour désactiver les fonctions spéciales et revenir en mode manuel, appuyez sur "OFF".

Le niveau de puissance lors de l'utilisation des fonctions



FAIRE FONDRE

Cette fonction vous permet d'amener les aliments à la température idéale pour une fusion et pour maintenir l'état de l'aliment sans risque qu'il ne brûle. Cette méthode est idéale car elle n'endommage pas les mets délicats comme le chocolat et les empêche de coller à la casserole.



MAINTENIR AU CHAUD

Cette fonction vous permet de maintenir votre aliment à une température idéale, habituellement une fois que la cuisson est terminée, ou lors de la réduction de liquides de manière très lente.

Idéale pour servir des aliments à la température parfaite.



MIJOTER

Cette fonction est idéale pour maintenir une température de mijotage, vous permettant de cuire vos aliments longtemps sans risque qu'ils ne brûlent.

Idéale pour des recettes à cuisson longue (riz, sauces, rôtis) ou des plats en sauce.



BOUILLIR

Cette fonction vous permet de porter l'eau à ébullition et de la maintenir en ébullition avec moins de consommation d'énergie.

Environ 2 litres d'eau (de préférence à la température ambiante) doivent être placés dans la casserole.

Dans tous les cas, les utilisateurs sont informés de contrôler étroitement l'eau bouillante, et de vérifier la quantité d'eau restante régulièrement.

Si les récipients sont grands et que la quantité d'eau est supérieure à 2 litres, nous vous recommandons d'utiliser un couvercle pour optimiser le temps d'ébullition.



CHEF CONTROL

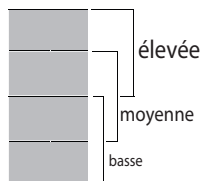

La zone flexible est divisée en trois zones de cuisson (voir la figure) activées à une puissance préétablie (élevée, moyenne ou basse) en fonction de la position de la casserole/poêle: déplacer la casserole/poêle sur la surface pour poursuivre la cuisson à des températures différentes sans de voir utiliser les commandes.

INDICATEURS



CHALEUR RÉSIDUELLE

Si un "H" apparaît sur l'afficheur, cela signifie que la zone de cuisson est encore chaude. L'indicateur s'allume même si la zone n'a pas été activée mais a chauffé du fait de l'utilisation des zones adjacentes, ou parce qu'une casserole chaude a été placée dessus.

Lorsque la zone de cuisson a refroidi, le "H" disparaît.



CASSEROLE MAL POSITIONNÉE OU MANQUANTE

Ce symbole apparaît si la casserole n'est pas adaptée pour une cuisson par induction, si elle n'est pas positionnée correctement ou si elle n'est pas de taille appropriée pour la zone de cuisson choisie. Si aucune casserole n'est détectée dans un délai de 30 secondes suivant la sélection, la zone de cuisson s'éteint.

TABLEAU DE CUISSON

La table de cuisson offre un exemple du type de cuisson pour chaque niveau de puissance. La puissance effectivement émise par chaque niveau de puissance dépend de la dimension de la zone de cuisson.

NIVEAU DE PUISSANCE		TYPE DE CUISSON	UTILISATION DU NIVEAU (valeur indicative pouvant être adaptée en fonction de l'expérience et des habitudes de chacun)
Puissance maximale	P	Chauffer rapidement/Booster	Idéal pour augmenter rapidement la température de cuisson jusqu'à ébullition rapide (pour l'eau) ou pour chauffer rapidement des liquides.
	14 – 18	Frيره – bouillir	Idéal pour dorer, démarrer une cuisson, frيره des produits surgelés, porter à ébullition rapide.
		Dorer – sauter – bouillir – griller	Idéal pour faire sauter, maintenir à ébullition, cuire et griller.
	10 – 14	Dorer – cuire – cuire à l'étouffée – sauter – griller	Idéal pour faire sauter, maintenir à faible ébullition, cuire et griller, et préchauffer les récipients.
		Cuire – cuire à l'étouffée – faire sauter – griller – mélanger	Idéal pour cuire à l'étuvée, maintenir à faible ébullition, cuire et griller (longue durée).
	5 – 9	Cuire – mijoter – épaissir – préparer la sauce	Idéal pour les recettes exigeant une cuisson prolongée (riz, sauces, rôtis, poisson) avec des liquides (par ex. eau, vin, bouillon, lait), et pour préparer la sauce des pâtes. Idéal pour les cuissons prolongées (volume inférieur à 1 l: riz, sauces, rôtis, poisson) avec des liquides (par ex. eau, vin, bouillon, lait).
		1 – 4	Fondre – décongeler
	Maintien au chaud – risotto crémeux		Idéal pour garder au chaud de petites portions à peine cuisinées ou des plats de service, et pour des risottos bien crémeux.
Puissance nulle	OFF	–	La table de cuisson est en veille ou éteinte (la présence de chaleur résiduelle à la fin de la cuisson est indiquée par un "H").

NETTOYAGE ET ENTRETIEN



AVERTISSEMENT

- **N'utilisez pas d'appareil de nettoyage à vapeur.**
- **Avant de procéder aux opérations de nettoyage, assurez-vous que les zones de cuisson sont éteintes et qu'aucun voyant de chaleur résiduelle ("H") n'est allumé.**

Important :

- N'utilisez pas d'éponges abrasives ni de tampons à récurer car ils peuvent endommager le verre.
- Après chaque utilisation, laissez refroidir la table de cuisson et nettoyez-la de façon à éliminer les résidus d'aliments incrustés et les taches.
- Une surface qui n'est pas maintenue convenablement propre peut réduire la sensibilité des boutons de panneau de commande.
- Utilisez un racloir uniquement si des résidus sont collés sur la table de cuisson. Respectez les instructions du fabricant pour éviter de rayer le verre.
- Le sucre et les aliments très sucrés peuvent abîmer la table de cuisson et doivent être éliminés immédiatement.
- Le sel, le sucre et le sable peuvent rayer la surface en verre.
- Utilisez un chiffon doux, un essuie-tout, ou un nettoyant pour cuisinière pour nettoyer la table de cuisson (suivez les consignes du fabricant).
- Des déversements de liquide dans les zones de cuisson peuvent provoquer le déplacement ou la vibration des casseroles.
- Après le nettoyage de la table de cuisson, séchez-la soigneusement.

Si le logo CleanProtect est présent sur le verre, la plaque de cuisson a été traitée avec la technologie CleanProtect. Ce revêtement exclusif assure d'excellents résultats de nettoyage et maintient la surface de la plaque de cuisson brillante plus longtemps.

Nous suggérons d'effectuer un nettoyage quotidien après chaque utilisation.

Pour nettoyer des plaques de cuisson CleanProtect, il convient de suivre ces recommandations:

- Mouiller les zones à nettoyer avec de l'eau en vous assurant de couvrir toute la zone salie et en faisant attention à ne pas mettre d'eau sur le panneau de commande.
- Pour le trempage avec de l'eau :
 - Dans des conditions normales, attendre au moins 2 minutes.
 - En cas de saleté tenace, attendre au moins 5 minutes.
 - Si l'eau sèche sur la plaque de cuisson, il est nécessaire de répéter l'étape de trempage.
- Utiliser une éponge non-abrasive pour éliminer les dépôts et sécher la plaque de cuisson après le nettoyage.

GUIDE DE DÉPANNAGE

- Contrôlez que l'alimentation électrique n'a pas été coupée.
- Si vous ne parvenez pas à éteindre la table de cuisson après l'avoir utilisée, débranchez-la à partir de l'alimentation électrique.
- Si, quand le plan de cuisson est allumé, l'afficheur visualise les codes alphanumériques, consultez le tableau suivant pour les instructions.

Veillez noter: De l'eau, du liquide ayant débordé des casseroles ou tout objet posé sur les commandes peuvent provoquer l'activation ou la désactivation accidentelles du verrouillage du bandeau de commandes.

CODE D'AFFICHAGE	DESCRIPTION	CAUSES POSSIBLES	SOLUTION
F0E1	L'ustensile de cuisson est détecté mais n'est pas compatible avec l'opération requise.	L'ustensile de cuisson n'est pas bien positionné sur la zone de cuisson ou n'est pas compatible avec une ou plusieurs zones de cuisson.	Appuyer sur le bouton Marche/Arrêt deux fois pour éliminer le code F0E1 et rétablir la fonctionnalité de la zone de cuisson. Puis essayez d'utiliser l'ustensile avec une zone de cuisson différente, ou utilisez un ustensile différent.
F0E7	Mauvaise connexion de câble électrique.	Le branchement de l'alimentation électrique n'est pas exactement comme indiqué dans le paragraphe "BRANCHEMENT ÉLECTRIQUE".	Ajustez le branchement de l'alimentation électrique selon le paragraphe "BRANCHEMENT ÉLECTRIQUE".
F0EA	Le panneau de commande s'éteint en raison de températures excessivement élevées.	La température interne des pièces électroniques est trop élevée.	Patiencez que la table de cuisson refroidisse avant de la réutiliser.
F0E9	La zone de cuisson se coupe quand les températures sont trop élevées.	La température interne des pièces électroniques est trop élevée.	Attendez que la zone de cuisson ait refroidi avant de la réutiliser.
F0E2, F0E4, F0E6, F0E8, F0EC, F1E1, F2E1, F6E1, F6E3, F7E5, F7E6	Débranchez la table. Attendez quelques secondes, puis rebranchez la table de cuisson à l'alimentation électrique. Si le problème persiste, appelez le Service Après-vente et spécifiez l'erreur qui apparaît sur l'afficheur.		
d E [quand la table de cuisson est éteinte]	La table de cuisson ne s'allume pas et ne chauffe pas. Les fonctions ne s'activent pas.	MODE DÉMO activé.	Respectez les instructions au paragraphe "MODE DÉMO".
par ex. → -	La plaque de cuisson ne permet pas d'activer une fonction spéciale.	Le régulateur de puissance limite les niveaux de puissance conformément à la valeur maximale réglée pour la plaque de cuisson.	Voir le paragraphe "Régler la puissance".
par ex. → 5 [Niveau de puissance inférieur au niveau requis]	La plaque de cuisson règle automatiquement un niveau de puissance minimum pour s'assurer que le foyer peut être utilisé.	Le régulateur de puissance limite les niveaux de puissance conformément à la valeur maximale réglée pour la plaque de cuisson.	Voir le paragraphe "Régler la puissance".

BRUITS DE FONCTIONNEMENT

Les plans de cuisson à induction peuvent produire des sifflements ou des craquements durant le fonctionnement normal. Ces bruits proviennent en réalité des casseroles et ils sont liés aux caractéristiques des fonds (par exemple, lorsque le fond de la casserole est fait de plusieurs couches de matériau ou si il est irrégulier).

Ces bruits peuvent varier selon les casseroles utilisées et selon la quantité d'aliments qu'elles contiennent et ils n'indiquent aucun type de défaut.

SERVICE APRÈS-VENTE

Afin de profiter d'une assistance complète, veuillez enregistrer votre appareil sur www.whirlpool.eu/register.

AVANT D'APPELER LE SERVICE APRÈS-VENTE:

1. Vérifiez en premier lieu si vous pouvez remédier au problème à l'aide des suggestions de la section **GUIDE DE DÉPANNAGE**.
2. Éteignez puis rallumez l'appareil pour voir si le problème persiste.

SI LE PROBLÈME PERSISTE TOUJOURS APRÈS LES VÉRIFICATIONS PRÉCÉDENTES, CONTACTER LE SERVICE APRÈS-VENTE LE PLUS PRÈS.

Pour obtenir du support, appeler le numéro disponible dans le livret de garantie ou suivez les consignes sur le site Web www.whirlpool.eu.

Lorsque vous contactez notre Service Après-vente, toujours préciser:

- une brève description du problème;
- le type et le modèle exact de l'appareil;

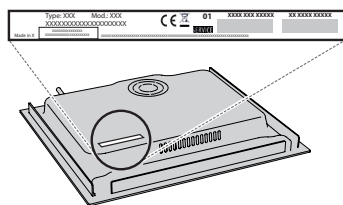

- le numéro de série (numéro après le mot SN sur la plaque signalétique située sous l'appareil). Le numéro de série est également indiqué dans la documentation;

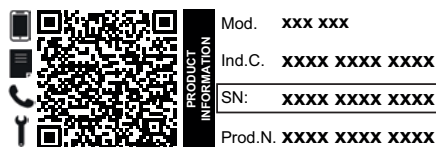

- votre adresse complète ;
- votre numéro de téléphone.

Si des réparations sont nécessaires, contactez un service après-vente agréé (vous aurez ainsi la garantie que les pièces défectueuses seront remplacées par des pièces d'origine et que la réparation de votre appareil sera effectuée correctement).

En cas d'encastrement affleurant, contactez le Service après-vente pour obtenir le kit de vis de montage 4801 211 00112.

Si l'installation n'est pas au-dessus d'un four intégré, vous pouvez appeler le Service après-vente pour acheter le kit séparateur C00628720 (table de cuisson 60 et 65 cm) ou C00628721 (table de cuisson 77 cm). Si vous préférez ne pas acheter le kit séparateur assurez-vous qu'un séparateur est installé selon les instructions d'installation.

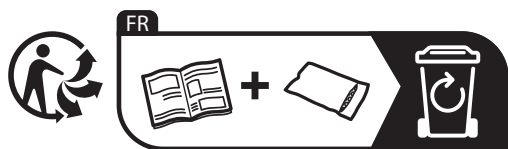

Vous trouverez les politiques, la documentation standard et des informations supplémentaires sur le produit :

- En utilisant le QR Code dans votre appareil ;
- En visitant notre site Internet docs.whirlpool.eu;
- Vous pouvez également **contacter notre service après-vente** (voir numéro de téléphone dans le livret de garantie). Lorsque vous contactez notre Service après-vente, veuillez indiquer les codes figurant sur la plaque signalétique de l'appareil.



INSTRUÇÕES DE SEGURANÇA

AVISOS IMPORTANTES QUE DEVERÁ LER E CUMPRIR

Transfira o Manual de Instruções completo em <http://docs.whirlpool.eu> ou contacte-nos através do número de telefone indicado no livrete da garantia.

Antes de utilizar o aparelho, leia estas instruções de segurança com atenção. Guarde-as por perto para consulta futura.

Estas instruções e o próprio aparelho possuem mensagens importantes relativas à segurança que deve ler e respeitar sempre. O fabricante declina qualquer responsabilidade pela inobservância das presentes instruções de segurança, pela utilização inadequada do aparelho ou pela incorreta configuração dos controlos.

⚠ **ADVERTÊNCIA:** Se a superfície da placa estiver rachada, não utilize o aparelho - risco de choque elétrico.

⚠ **ADVERTÊNCIA:** Perigo de incêndio: Não armazene quaisquer produtos nas superfícies de cozedura.

⚠ **CUIDADO:** O processo de cozedura tem de ser vigiado. Os processos de cozedura de curta duração devem ser continuamente vigiados.

⚠ **ADVERTÊNCIA:** A cozedura de alimentos com gorduras ou óleos numa placa sem vigilância pode ser perigosa - risco de incêndio. NUNCA tente apagar um incêndio com água: desligue o aparelho e depois cubra a chama, por exemplo com uma tampa ou manta antifogo.

⚠ Não utilize a placa como superfície ou suporte de trabalho. Mantenha quaisquer peças de vestuário ou outros materiais inflamáveis afastados do aparelho até que todos os componentes deste tenham arrefecido completamente, pois existe risco de incêndio.

⚠ Os objetos metálicos, tais como facas, garfos, colheres e tampas não devem ser colocados na superfície da placa, pois podem ficar quentes.

⚠ As crianças até aos 3 anos devem ser mantidas afastadas do aparelho. As crianças entre os 3 e os 8 anos devem ser mantidas afastadas do aparelho, exceto se estiverem sob supervisão permanente. Este aparelho pode ser utilizado por crianças a partir dos 8 anos e por pessoas com capacidades físicas, sensoriais ou mentais reduzidas ou com falta de experiência e conhecimento, desde que estejam sob supervisão ou tenham recebido instruções quanto à utilização segura deste aparelho e se compreenderem os perigos envolvidos. As crianças não devem brincar com o aparelho. A limpeza e a manutenção a cargo do utilizador não devem ser realizadas por crianças sem supervisão.

⚠ Após a utilização, desligue a placa através do respetivo controlo e não confie no detetor de panelas e tachos.

⚠ **ADVERTÊNCIA:** Este aparelho e as suas peças acessíveis aquecem durante o uso. Deve ter-se cuidado para evitar tocar nos elementos quentes.

Mantenha as crianças com idade inferior a 8 anos afastadas do aparelho a menos que estejam vigiadas em permanência.

UTILIZAÇÃO PERMITIDA

⚠ **CUIDADO:** o aparelho não deve ser ligado a partir de um temporizador externo, como, por exemplo, um temporizador, nem a partir de um sistema de controlo remoto em separado.

⚠ Este aparelho destina-se a ser usado em ambiente doméstico e em aplicações semelhantes tais como: copas para utilização dos funcionários em lojas, escritórios e outros ambientes de trabalho; quintas de exploração agrícola; clientes em hotéis, motéis, *bed & breakfast* e outros tipos de ambientes residenciais.

⚠ Estão proibidos outros tipos de utilização (por exemplo, aquecimento de divisões da casa).

⚠ Este aparelho não está concebido para o uso profissional. Não utilize o aparelho no exterior.

INSTALAÇÃO

⚠ O aparelho deve ser transportado e instalado por duas ou mais pessoas, para evitar o risco de lesões. Use luvas de proteção para desembalar e instalar o aparelho, de forma a evitar o risco de cortes.

⚠ A instalação, incluindo a alimentação de água (caso seja necessário) e as ligações elétricas, bem como quaisquer reparações devem ser realizadas por um técnico devidamente qualificado. Não repare nem substitua nenhuma peça do aparelho a não ser que tal seja especificamente indicado no manual de utilização. Mantenha as crianças afastadas do local da instalação. Desembale o aparelho e certifique-se de que este não foi danificado durante o transporte. Se tiverem ocorrido problemas, contacte o revendedor ou o Serviço Pós-Venda mais próximo. Uma vez instalado o aparelho, os elementos da embalagem (plástico, peças de esferovite, etc.) devem ser armazenados longe do alcance das crianças, pois existe o risco de asfixia. Deve desligar o aparelho da corrente elétrica antes de efetuar qualquer operação de instalação, para evitar o risco de choques elétricos. Durante a instalação, certifique-se de que o aparelho não danifica o cabo de alimentação, pois existe o risco de incêndio ou de choques elétricos. Ligue o aparelho apenas após concluir a instalação do mesmo.

⚠ Execute todos os trabalhos de corte no móvel antes de instalar o forno e remova todas as lascas de madeira e serradura.

⚠ Caso o aparelho não seja instalado sobre um forno, deverá instalar um painel de separação (não incluído) no compartimento localizado sob o aparelho.

AVISOS RELATIVOS À ELETRICIDADE

⚠ Deve ser possível desligar o aparelho da fonte de alimentação, desligando-o na ficha, caso esta esteja acessível, ou através de um interruptor multipolar instalado na tomada de acordo com a regulamentação aplicável a ligações elétricas; além disso, o aparelho deve dispor de ligação à terra, de acordo com as normas de segurança elétrica nacionais.

⚠ Não utilize extensões, tomadas múltiplas ou adaptadores. Após a instalação do aparelho, os componentes elétricos devem estar inacessíveis ao utilizador. Não utilize o aparelho com os pés descalços ou molhados. Não ligue este aparelho se o cabo ou a ficha elétrica apresentar danos, se não estiver a funcionar corretamente, se estiver danificado ou se tiver caído.

⚠ A instalação utilizando uma tomada do cabo de alimentação não é permitida exceto se o roduto já estiver equipado com uma tomada fornecida pelo Fabricante.

⚠ Se o cabo de alimentação estiver danificado deverá ser substituído por um idêntico do mesmo fabricante ou por um técnico de assistência ou pessoas similarmente qualificadas de modo a evitar a ocorrência de situações perigosas, pois existe o risco de choques elétricos.

LIMPEZA E MANUTENÇÃO

⚠ ADVERTÊNCIA: Assegure-se de que o aparelho está desligado da fonte de alimentação antes de realizar quaisquer operações de manutenção; nunca use uma máquina de limpeza a vapor para limpar o aparelho - risco de choques elétricos.

⚠ Não utilize produtos abrasivos ou corrosivos, produtos de limpeza à base de cloro, ou esfregões da louça.

ELIMINAÇÃO DA EMBALAGEM

O material da embalagem é 100% reciclável, conforme indicado pelo símbolo de reciclagem .

As várias partes da embalagem devem ser eliminadas de forma responsável e em total conformidade com as normas estabelecidas pelas autoridades locais.

ELIMINAÇÃO DE ELETRODOMÉSTICOS

Este aparelho é fabricado com materiais recicláveis ou reutilizáveis. Elimine-o em conformidade com as normas de eliminação de resíduos locais. Para obter mais informações sobre o tratamento, recuperação e reciclagem de eletrodomésticos, contacte as autoridades locais, o serviço de recolha de resíduos domésticos ou a loja onde adquiriu o aparelho. Este aparelho está classificado em conformidade com a Diretiva Europeia 2012/19/UE relativa aos Resíduos de Equipamentos Elétricos e Eletrónicos (REEE) e com os regulamentos referentes à gestão de resíduos de equipamentos elétricos e eletrónicos de 2013 (conforme alteração).

Ao assegurar a eliminação correta deste produto, estamos a proteger o ambiente e a saúde humana contra riscos negativos.

O símbolo  no produto, ou nos documentos que acompanham o produto, indica que este aparelho não deve ser tratado como resíduo doméstico e deve ser transportado para um centro de recolha adequado para proceder à reciclagem do equipamento elétrico e eletrónico.

SUGESTÕES PARA POUPAR ENERGIA

Tire o máximo partido do calor residual libertado pela sua placa durante o funcionamento da mesma, desligando-a durante alguns minutos antes de terminar a cozedura.

A base das suas panelas ou dos seus tachos deve cobrir a placa na totalidade; a utilização de recipientes mais pequenos do que a placa levará a um desperdício de energia.

Tape as suas panelas e tachos com tampas adequadas às dimensões dos mesmos durante a cozedura e utilize o mínimo de água possível. A cozedura em recipientes sem tampa aumenta fortemente o consumo de energia.

Utilize apenas panelas e tachos com um fundo plano.

DECLARAÇÃO DE CONFORMIDADE

Este aparelho cumpre os requisitos de conceção ecológica do regulamento europeu n.º 66/2014, os requisitos de conceção ecológica dos produtos relacionados com o consumo de energia e o regulamento sobre as informações energéticas (alteração) (saída UE) de 2019 em conformidade com a norma europeia EN 60350-2.

NOTA

As pessoas com um pacemaker ou um dispositivo médico semelhante devem ter cuidado quando estiverem perto da placa de indução durante o seu funcionamento. O campo eletromagnético pode afetar o pacemaker ou dispositivo médico semelhante. Consulte o seu médico, ou o fabricante do pacemaker ou dispositivo médico semelhante, para obter informações adicionais sobre os efeitos do campo eletromagnético da placa de indução no seu dispositivo.



INSTALAÇÃO

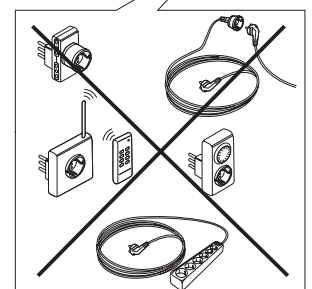
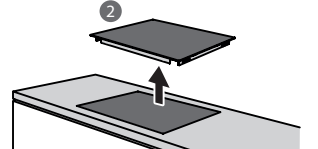
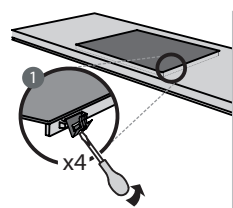
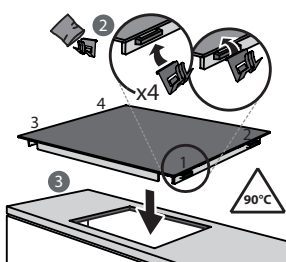
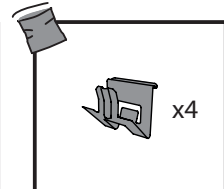
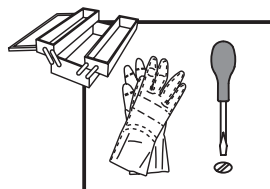
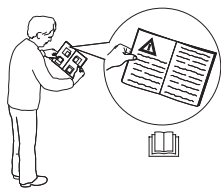
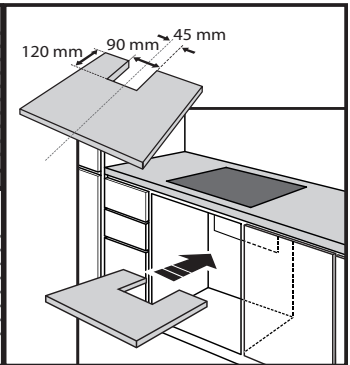
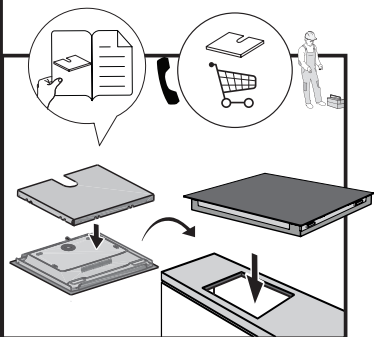
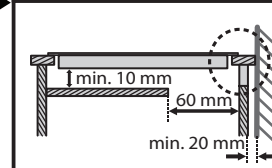
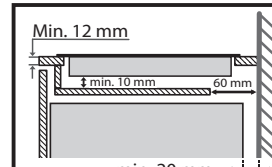
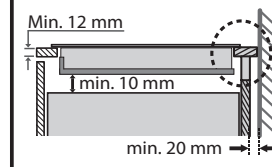
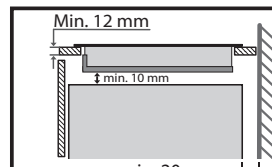
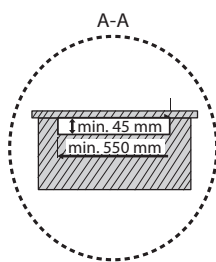
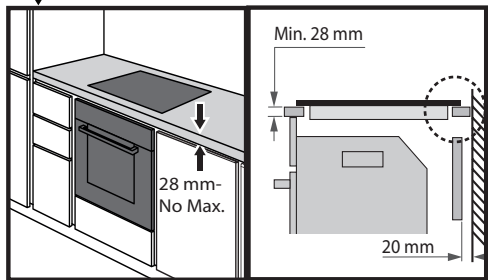
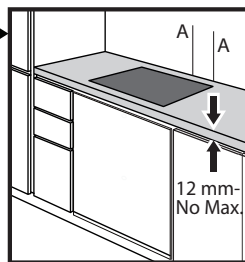
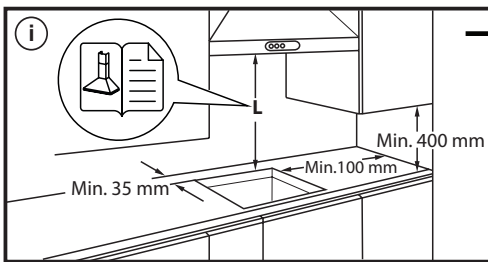
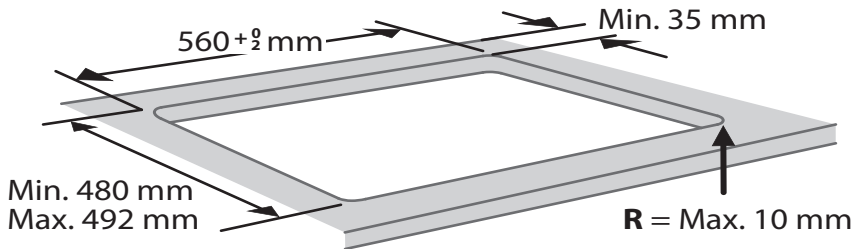
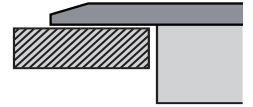
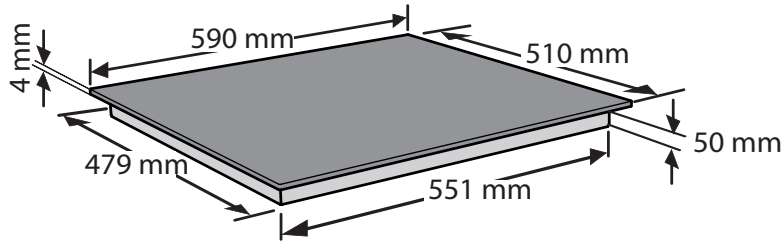

LIGAÇÃO ELÉTRICA

A ligação elétrica deve ser efetuada antes de ligar o aparelho à corrente doméstica.

O aparelho deverá ser instalado por um técnico qualificado, com conhecimento das normas vigentes em matéria de instalação e segurança. Mais especificamente, a instalação deverá ser realizada em conformidade com os regulamentos do fornecedor de eletricidade local.

Certifique-se de que a tensão elétrica indicada na chapa de características situada no fundo do aparelho, corresponde à da habitação na qual vai ser instalado.

A ligação à terra do aparelho é obrigatória: utilize apenas condutores (incluindo o condutor de terra) com as dimensões apropriadas.

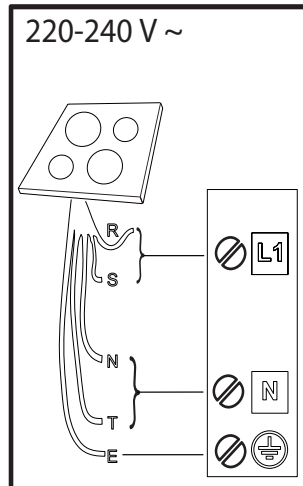
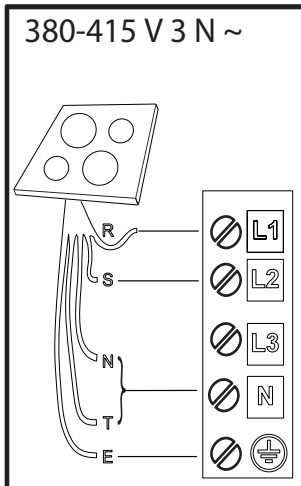
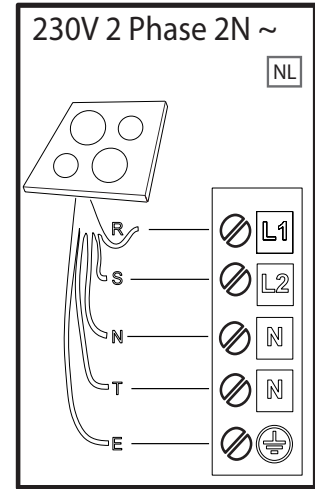
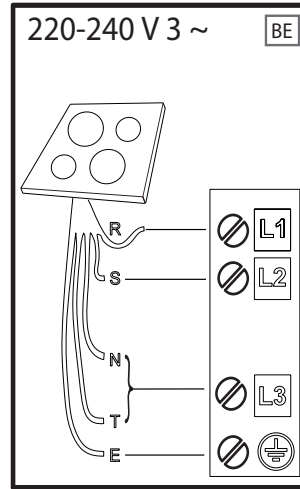
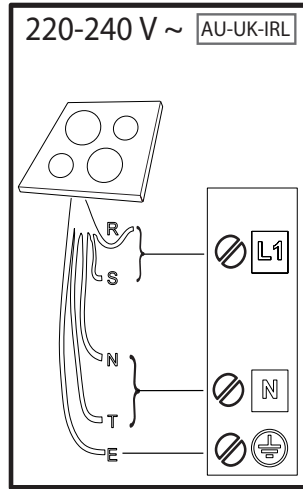
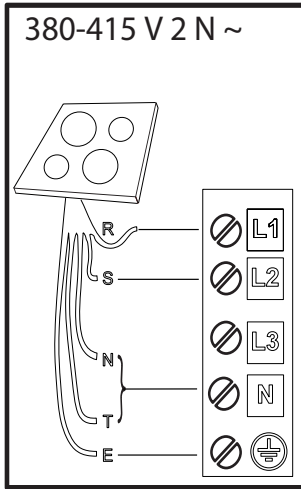

R

black-nero-negro-preto-μαύρος-must-melns-juodas-czarny-schwarz-noir-zwart-negru-черно-црн-črna-срно-черный-чорний-қара-černá-čierna-fekete-svart-musta-svart-sort-siyah-dubh-svartur

S

brown-marrone-marrón-marrom-καφέ-pruun-brūns-rudas-brązowy-braunen-brun-bruin-marò-кафяв-браон-rjava-smeđ-коричневый-коричневий-қоңыр-hnědý-hnedý-barna-brunt-ruskea-brunt-brun-kahverengi-donn-brúnn

T

blue (gray)-blu (grigio)-azul (gris)-azul (cinza)-μπλε (γκρι)-sinine (hall)-zila (pelēka)-mėlyna (pilkas)-niebieski (szary)-blau (grau)-bleu (gris)-blauw (grijs)-albastru (gri)-синьо (сиво)-плава (сива)-modro (sivo)-plava (siva)-синий (серый)-синий (сірий)-көк (сұр)-modrý (šedá)-modrý (sivá)-kék (szürke)-blå (grå)-sininen (harmaa)-blå (grå)-blåt (gråt)-mavi (gri)-gorm (liath)- blár (grár)

E

yellow/green-giallo/verde-amarillo/verde-amarelo/verdekίtrivo/πράσινο-kollane/roheline-dzeltens/zaļš-geltona/žalia-žółty/zielony-gelb/grün-jaune/vert-geel/groen-galben/verde-жълто/зелено-жyto/зелена-rumeno/zeleno-žuto/zelena-желтый/зеленый-жовтий/зелений-жасыл/сары-žlutá/zelená-žltá/zelená-sárga/zöld-gul/grønn-keltainen/vihreä-gul/grön-gul/grøn-sarı/yeşil-bui/glas- gulur/grænn

N

blue-blu-azul-azul-μπλε-sinine-zila-mėlyna-niebieski-blau-bleu-blauw-albastru-синьо-плава-modro-plava-синий-синий-көк-modrý-modrý-kék-blå-sininen-blå-blåt-mavi-gorm- blár



OBRIGADO POR COMPRAR UM PRODUTO WHIRLPOOL
Para beneficiar de uma assistência mais completa, registre o seu produto em www.whirlpool.eu/register.

EFETUE A LEITURA DO CÓDIGO QR NO SEU APARELHO PARA OBTER MAIS INFORMAÇÕES



Leia as instruções de segurança com atenção antes de usar o aparelho.

DESCRIÇÃO DO PRODUTO

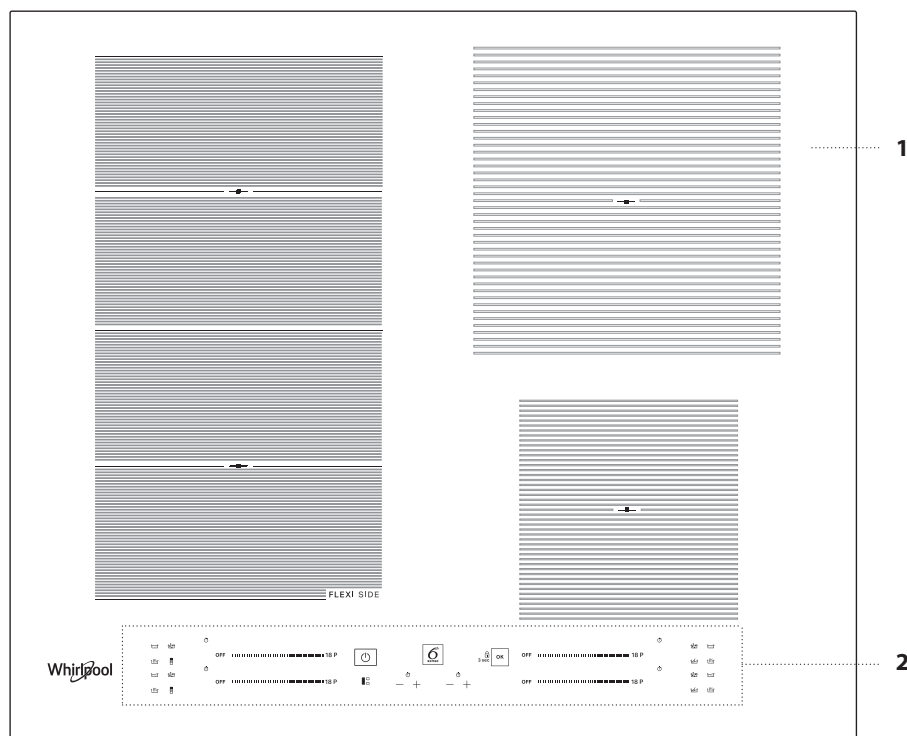

1. Placa de cozedura
2. Painel de comandos

PAINEL DE COMANDOS

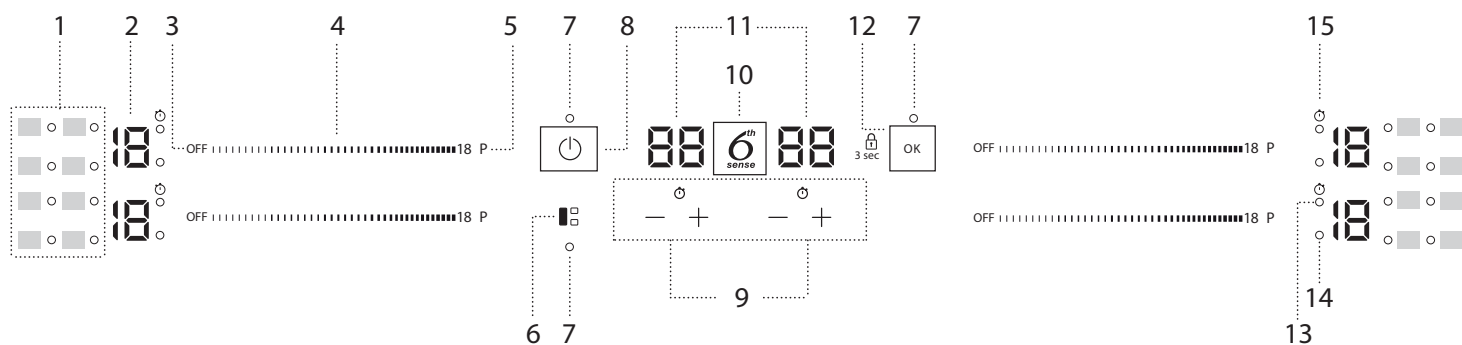

1. Símbolos/ativação de funções especiais
2. Nível de cozedura selecionado
3. Botão de desligar a zona de cozedura
4. Barra deslizante tátil
5. Botão de aquecimento rápido (Booster)

6. Botão FLEXISIDE
7. Indicador luminoso – função ativa
8. Botão Ligar/Desligar
9. Temporizador
10. Botão 6th Sense

11. Indicador de tempo de cozedura
12. Botão OK/Bloqueio de botões – 3 segundos
13. Indicador de ativação do temporizador
14. Indicador de seleção de zona
15. Símbolo do indicador do temporizador

ACESSÓRIOS

TACHOS E FRIGIDEIRAS

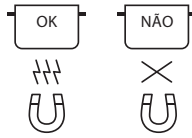

Utilize apenas frigideiras, tachos e panelas em material ferromagnético adequado para utilização com placas de indução:

- tachos e panelas em aço esmaltado
- tachos e panelas em ferro fundido
- tachos e panelas especiais em aço inoxidável, adequados para cozedura de indução

Para determinar se um tacho é adequado, procure o símbolo  (normalmente, encontra-se na parte inferior). Pode utilizar um ímã para verificar se as panelas são magnéticas.

A qualidade e a estrutura da base da panela podem afetar a eficiência da cozedura. Algumas indicações relativas ao diâmetro da base não correspondem ao diâmetro real da superfície ferromagnética.

Alguns tachos e panelas possuem apenas uma parte do fundo em material ferromagnético, não sendo as restantes partes adequadas para a cozedura de indução. Essas partes podem aquecer a diferentes níveis ou com temperaturas mais baixas. Em alguns casos, quando a parte do fundo do tacho ou da panela é composta por materiais não ferromagnéticos, a placa poderá não reconhecer a sua presença e, conseqüentemente, não ativar a zona de cozedura.



Para assegurar a máxima eficiência, utilize sempre tachos e panelas com um fundo plano que permita uma distribuição uniforme do calor. A utilização de tachos ou panelas com um fundo irregular irá afetar a potência e a condução de calor.

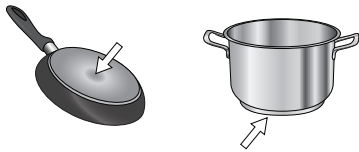

Tachos vazios ou tachos de base fina

Não utilize tachos ou frigideiras vazios com a placa ligada. A placa está equipada com um sistema de segurança interno que monitoriza constantemente a temperatura, ativando a função “desligamento automático” quando forem detetadas temperaturas elevadas. Se a placa for utilizada com tachos vazios ou com base fina, a temperatura poderá aumentar muito rapidamente e a função de “desligamento automático” poderá não ser ativada imediatamente, danificando o tacho ou a superfície da placa. Se isso acontecer, não toque em nada e aguarde que todos os componentes arrefeçam.

Se aparecerem quaisquer mensagens de erro, ligue para o centro de assistência.



Diâmetro mínimo da base do tacho/frigideira para as diferentes áreas de cozedura

Para garantir o correto funcionamento da placa, utilize recipientes para cozedura com um diâmetro mínimo adequado (consulte a tabela abaixo).

Utilize sempre a zona de cozedura que melhor corresponda ao diâmetro mínimo do fundo do recipiente que pretende utilizar.

Coloque o recipiente de cozedura sobre a placa, certificando-se de que o mesmo se encontra devidamente centrado na zona de cozedura a utilizar.

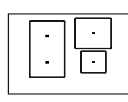
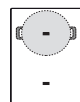
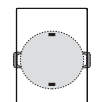
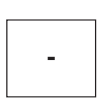
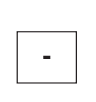
Recomenda-se que não utilize recipientes de cozedura que excedam o perímetro da zona de cozedura a utilizar.

				
Ø mín. 	150 mm	200 mm	150 mm	100 mm

ADAPTADOR PARA TACHOS/PANELAS QUE NÃO SÃO ADEQUADOS PARA A COZEDURA DE INDUÇÃO

Este acessório permite utilizar tachos e panelas que não são adequados para placas de indução. Contudo, é importante ter em mente que a sua utilização afeta a eficiência e, conseqüentemente, o tempo necessário para aquecer os alimentos. A sua utilização deve ser limitada, pois as temperaturas alcançadas na sua superfície dependem significativamente do tacho/panela utilizado, da sua planicidade e do tipo de alimentos cozinhados. A utilização de um tacho ou de uma panela com um diâmetro mais pequeno do que o disco do adaptador pode resultar na acumulação de calor que não é transmitido ao tacho/panela o que, por sua vez, pode resultar no escurecimento da placa e do disco. Adapte o diâmetro dos seus tachos/panelas e da placa ao diâmetro do adaptador.

UTILIZAR PELA PRIMEIRA VEZ

DEFINIÇÃO DE POTÊNCIA

Na altura de aquisição, a placa está definida para a potência máxima. Regule a definição de acordo com os limites do sistema elétrico da sua casa, conforme descrito no seguinte parágrafo.

NOTA: Dependendo da potência selecionada para a placa, alguns níveis de potência e funções de cozedura (e.x., fervura ou aquecimento rápido) poderão ser limitados automaticamente, de forma a evitar que os limites selecionados sejam ultrapassados.

Para definir a potência da placa:

Depois de ligar o dispositivo à rede elétrica, pode definir o nível de potência num período de 60 segundos.

Pressione o botão “+” do temporizador mais à direita durante, pelo menos, 5 segundos. No ecrã, é apresentado o símbolo “PL”.

Prima o botão  para confirmar.

Utilize os botões “+” e “-” para selecionar o nível de potência pretendido. Os níveis de potência disponíveis são: 2,5 kW – 4,0 kW – 6,0 kW – 7,2 kW.

Confirme premindo .

O nível de potência selecionado mantém-se na memória mesmo que a alimentação elétrica seja interrompida.

Para alterar o nível de potência, desligue o aparelho da rede elétrica durante pelo menos 60 segundos e, em seguida, volte a ligá-lo e repita os passos anteriores.

Se ocorrer um erro durante a sequência de definição, aparece o símbolo “EE” e irá ouvir um sinal sonoro. Se isso acontecer, repita a operação.

Se o erro persistir, contacte o Serviço Pós-Venda.

LIGAR/DESLIGAR O SINAL SONORO

Para ligar/desligar o sinal sonoro:

- Ligue a placa à alimentação elétrica;
- Aguarde pela sequência de ativação;
- Prima o botão “P” no canto superior esquerdo da primeira barra deslizante tátil durante 5 segundos.

Quaisquer alarmes que estejam definidos irão manter-se ativos.

MODO DE DEMONSTRAÇÃO (aquecimento desativado, consulte os procedimentos a efetuar na secção “Resolução de problemas”)

Para ligar e desligar o modo de demonstração:

- Ligue a placa à alimentação elétrica;
- Aguarde pela sequência de ativação;
- No primeiro minuto, prima o botão de aquecimento rápido “P” do teclado do canto inferior esquerdo durante 5 segundos (como ilustrado abaixo);
- “DE” surgirá no visor.

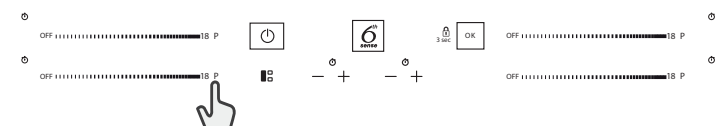

UTILIZAÇÃO DIÁRIA



LIGAR/DESLIGAR A PLACA

Para ligar a placa, prima o botão de ligação durante cerca de 1 segundo. Para desligar a placa, volte a premir o mesmo botão, e todas as zonas de cozedura serão desativadas.

COLOCAÇÃO

Não tape os símbolos do painel de controlo com o tacho.

Lembre-se: Nas zonas de confeção perto do painel de controlo, é aconselhável manter as panelas e frigideiras dentro das marcações (tendo em consideração a parte de inferior da frigideira e extremidade superior, uma vez que esta tende a ser mais larga).

Tal evita o excesso de sobreaquecimento no ecrã tátil. Quando grelhar ou fritar, utilize as zonas de cozedura traseiras sempre que possível.



ATIVAR/DESLIGAR ZONAS DE COZEDURA E AJUSTAR OS NÍVEIS DE POTÊNCIA

OFF 18 P

Para ativar as zonas de cozedura:

Deslize o seu dedo na horizontal sobre o teclado (CURSOR) da zona de cozedura requerida para ativá-la e regular a potência. O nível será apresentado em linha com a zona, juntamente com o indicador luminoso que identifica a zona de cozedura ativa. O botão "P" pode ser utilizado para selecionar a função de aquecimento rápido (Booster).

Para desativar as zonas de cozedura:

Selecione o botão "OFF" na parte superior no início da barra deslizante tátil.



BLOQUEIO DO PAINEL DE CONTROLO

Para bloquear as definições e evitar que a placa seja ligada inadvertidamente, prima e mantenha premido o botão OK/Bloqueio de botões durante 3 segundos. Um sinal sonoro e um indicador luminoso de aviso indicam que esta função foi ativada. O painel de controlo fica bloqueado, à exceção da função de desligar (). Para desbloquear os comandos, repita o procedimento de ativação.

— + TEMPORIZADOR

Existem dois temporizadores – um controla as zonas de cozedura do lado esquerdo e outro controla as zonas de cozedura do lado direito.

Para ativar o temporizador:

Prima o botão "+" ou "-" para definir o tempo pretendido na zona de cozedura que está a ser utilizada. Um indicador luminoso será ativado juntamente com o símbolo específico . Depois de decorrido o tempo definido, ouve-se um sinal sonoro e a zona de cozedura desliga-se automaticamente. O tempo pode ser alterado a qualquer altura, sendo possível ativar vários temporizadores em simultâneo.

Caso sejam ativados dois temporizadores no mesmo lado da placa em simultâneo, o "indicador de seleção de zona" começará a piscar e o tempo de cozedura selecionado é apresentado no visor central.

Para desativar o temporizador:

Prima os botões "+" e "-" m conjunto até que o temporizador seja desativado.



INDICADOR DO TEMPORIZADOR

Este LED (quando ativado) indica que o temporizador foi definido para a zona de cozedura.

FUNÇÕES

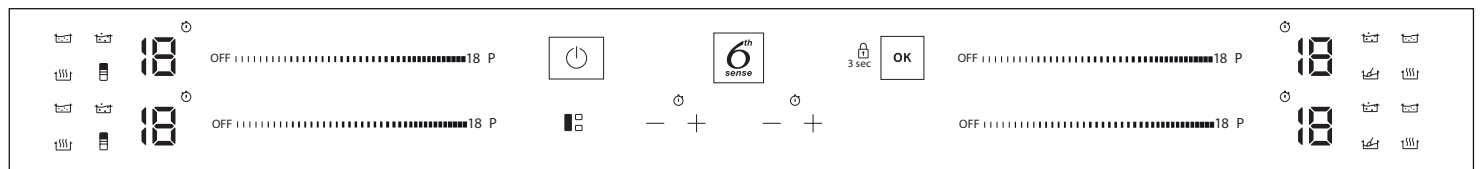

□ FLEXISIDE

Ao selecionar o botão "FLEXISIDE", é possível combinar duas zonas de cozedura e utilizá-las em simultâneo, cobrindo toda a superfície com um tacho grande ou apenas parcialmente com um tacho redondo/oval.

A função permanece sempre ligada e, caso seja utilizado apenas um tacho, pode ser alargada para toda a superfície. Neste caso, podem ser utilizados indistintamente ambos os teclados deslizantes do lado esquerdo.

Ideal para cozinhar com tachos ovais ou retangulares ou com suportes para tachos.

Para desativar a função, prima a tecla "FLEXISIDE".

NOTA: não é possível selecionar as funções especiais ao utilizar esta funcionalidade.

IMPORTANTE: Coloque os recipientes de cozedura no centro da zona de cozedura, de forma a que os mesmos cubram, pelo menos, um dos pontos de referência (conforme apresentado abaixo).

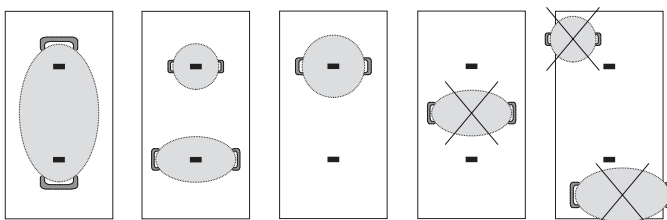

6th SENSE

O botão "6th Sense" ativa as funções especiais.

Posicione o tacho na devida posição e selecione a zona de cozedura.

Prima o botão "6th Sense". No visor, a área selecionada irá apresentar "A". O indicador da primeira função especial disponível para a zona de cozedura acende-se.

Selecione a função especial pretendida premindo o botão "6th Sense" uma ou várias vezes.

A função é ativada quando premir o botão para confirmar.

Para selecionar outra função especial, prima "OFF" (Desligado) e, em seguida, o botão "6th Sense" para selecionar a função requerida.

Para desativar as funções especiais e regressar ao modo manual, prima "OFF" (Desligado).

O nível de potência para utilizar as funções especiais é predefinido pela placa e não pode ser modificado.



DERRETER

Esta função permite que os alimentos fiquem a uma temperatura ideal para derreter e manter o estado dos alimentos sem o risco de queimarem. Este método é ideal, pois não estraga os alimentos sensíveis, tal como o chocolate, evitando que colem ao tacho.



MANTER QUENTE

Esta função permite manter a comida a uma temperatura ideal, normalmente depois de a cozedura estar concluída, ou quando pretender reduzir líquidos muito lentamente.

Ideal para servir alimentos à temperatura perfeita.



FERVER EM LUME BRANDO

Esta função é ideal para manter uma temperatura de cozedura lenta, permitindo cozinhar alimentos durante períodos de tempo longos sem que haja risco de queimarem.

Ideal para receitas que impliquem uma cozedura longa (arroz, molhos, assados) com molhos líquidos.



FERVER

Esta função permite ferver água e mantê-la a ferver com um menor consumo de energia.

Deverá encher a panela com cerca de 2 litros de água (preferencialmente à temperatura ambiente).

Em todos os casos, recomenda-se que os utilizadores fiquem atentos à água a ferver e verifiquem regularmente a quantidade de água restante.

Se as panelas forem grandes e a quantidade de água for superior a 2 litros, recomendamos a utilização de uma tampa para otimizar o tempo de ebulição.



CHEF CONTROL

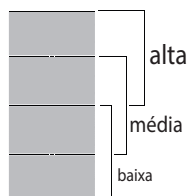

A zona flexível divide-se em três zonas de cozedura (ver figura) que são ativadas numa potência predefinida (alta, média ou baixa) dependendo da posição do tacho/panela: mova o tacho/panela sobre a superfície para continuar a cozedura a temperaturas diferentes sem ter de utilizar os controlos.

INDICADORES



CALOR RESIDUAL

Se a letra "H" for apresentada no visor, tal significa que a zona de cozedura está quente. O indicador acende-se mesmo que a zona de cozedura não tenha sido ativada mas tenha sido aquecida devido à utilização das zonas adjacentes, ou à colocação de um recipiente de cozedura quente sobre a respetiva zona.

Quando a zona de cozedura tiver arrefecido, a letra "H" desaparece do visor.



TACHO POSICIONADO INCORRETAMENTE OU EM FALTA

Este símbolo aparece se o tacho não for adequado para cozedura por indução, não estiver posicionado corretamente ou for de um tamanho inadequado para a zona de cozedura selecionada. Se não for detetado qualquer tacho num período de 30 segundos após a seleção, a zona de cozedura desliga-se.

TABELA DE COZEDURA

A tabela de cozedura fornece um exemplo do tipo de cozedura para cada nível de potência. A potência real proporcionada por cada nível de potência depende da dimensão da zona de cozedura.

NÍVEL DE POTÊNCIA		TIPO DE COZEDURA	UTILIZAÇÃO DO NÍVEL (a indicação junta a experiência e os hábitos de cozedura)
Potência máxima	P	Aquecimento rápido/Booster	Ideal para o aumento rápido da temperatura dos alimentos para uma cozedura rápida (para água) ou para o aquecimento rápido de líquidos.
	14 – 18	Fritar – ferver	Ideal para dourar, começar a cozinhar e fritar alimentos congelados a baixas temperaturas, permitindo também ferver rapidamente os líquidos.
		Alourar – saltear – ferver – assar	Ideal para saltear, manter uma cozedura forte, cozinhar e grelhar.
	10 – 14	Alourar – cozer – guisar – saltear – assar	Ideal para saltear, manter uma cozedura leve, cozinhar e grelhar e preaquecer acessórios.
		Cozinhar – guisar – saltear – grelhar – cozinhar até ficar cremoso	Ideal para saltear, manter uma cozedura leve, cozinhar e grelhar (durante períodos mais longos).
	5 – 9	Cozinhar – cozinhar lentamente – engrossar – dar cremosidade	Ideal para receitas de cozedura lenta (arroz, molhos, assados, peixe) com líquidos (p. ex., água, vinho, caldo, leite) e massas cremosas.
			Ideal para receitas de cozedura lenta (quantidades inferiores a 1 litro: arroz, molhos, assados, peixe) com líquidos (p. ex., água, vinho, caldo, leite).
1 – 4	Derreter – descongelar	Ideal para amolecer manteiga, derreter levemente chocolate, descongelar pequenos itens.	
	Manter a comida quente – risoto cremoso	Ideal para manter quentes pequenas porções de alimentos acabadas de cozinhar ou manter a temperatura dos pratos de serviço e dar cremosidade a risotos.	
Potência zero	OFF	–	Placa em modo de espera ou modo desligado (potencial calor residual de fim de cozedura indicado pela letra "H").

LIMPEZA E MANUTENÇÃO



AVISO

- Não utilize aparelhos de limpeza a vapor.
- Antes de limpar, certifique-se de que as zonas de cozedura estão desligadas e que o indicador de calor residual ("H") não está aceso.

Importante:

- Não utilize esponjas abrasivas nem esfregões de palha de aço, pois podem danificar o vidro.
- Após cada utilização, limpe a placa (após arrefecer) para remover quaisquer depósitos e manchas originadas por resíduos de alimentos.
- Uma superfície que não esteja adequadamente limpa poderá reduzir a sensibilidade dos botões do painel de controlo.
- Apenas utilize um raspador se existirem resíduos colados na superfície da placa. Siga as instruções do fabricante do raspador para evitar riscar o vidro.
- Açúcar ou alimentos com elevado conteúdo de açúcar podem danificar a placa e devem ser removidos de imediato.
- Sal, açúcar e areia riscam a superfície de vidro.
- Use um pano macio, papel de cozinha absorvente ou um produto de limpeza específico para placas (siga as instruções do fabricante).
- Os derrames de líquidos nas zonas de cozedura podem fazer com que os tachos se desloquem ou vibrem.
- Depois de limpar a placa, seque-a bem.

Se o logótipo CleanProtect estiver presente no vidro, tal significa que a placa foi tratada com tecnologia CleanProtect. Este revestimento exclusivo garante excelentes resultados de limpeza e mantém a superfície da placa brilhante durante mais tempo.

Recomenda-se a limpeza diária após cada utilização

Para limpar as placas CleanProtect, siga estas recomendações:

- Umedeça as zonas que necessitam de ser limpas com água, cobrindo toda a área manchada e certificando-se de que não deixa cair água no painel de controlo.
- Para limpar com água:
 - Em condições normais, aguarde pelo menos 2 minutos.
 - Em condições de muita sujidade, aguarde pelo menos 5 minutos.
 - Se a água secar na placa, é necessário adicionar mais água.
- Use uma esponja não abrasiva para remover os resíduos e seque a placa após a limpeza.

RESOLUÇÃO DE PROBLEMAS

- Verifique se o abastecimento de eletricidade não foi desligado.
- Se não conseguir desligar a placa depois de a utilizar, desligue-a da rede elétrica.
- Se, quando a placa for ligada, aparecerem códigos alfanuméricos no visor, consulte as instruções na tabela abaixo.

Lembre-se: A presença de água, líquido derramado de painéis ou quaisquer objetos sobre os botões da placa pode ativar ou desativar inadvertidamente a função de bloqueio do painel de controlo.

CÓDIGO VISOR	DESCRIÇÃO	CAUSAS POSSÍVEIS	SOLUÇÃO
F0E1	Foi detetada a presença de recipientes para cozedura mas os mesmos não são compatíveis com a operação requerida.	O recipiente para cozedura em questão não está bem posicionado na zona de cozedura ou não é compatível com uma ou mais zonas de cozedura.	Prima o botão "On/Off" (Ligar/Desligar) duas vezes para remover o código F0E1 e repor a funcionalidade da zona de cozedura. Em seguida, tente utilizar um recipiente para cozedura numa zona de cozedura diferente ou utilizar um outro recipiente para cozedura.
F0E7	Cabo de alimentação ligado incorretamente.	A ligação à fonte de alimentação não foi realizada exatamente conforme o estabelecido na secção "LIGAÇÃO ELÉTRICA".	Ajuste a ligação à fonte de alimentação em conformidade com as instruções contidas na secção "LIGAÇÃO ELÉTRICA".
F0EA	A zona de comandos desliga-se devido a temperatura demasiado elevada.	A temperatura interna das peças eletrónicas é demasiado elevada.	Espere que a placa arrefeça antes de a usar de novo.
F0E9	A zona de cozedura desliga-se quando as temperaturas são demasiado elevadas.	A temperatura interna das peças eletrónicas é demasiado elevada.	Aguarde até que a zona de cozedura arrefeça antes de voltar a utilizá-la.
F0E2, F0E4, F0E6, F0E8, F0EC, F1E1, F2E1, F6E1, F6E3, F7E5, F7E6	Desligue a placa da corrente elétrica. Aguarde alguns segundos e, em seguida, ligue novamente a placa à fonte de alimentação elétrica. Caso o problema persista, contacte o centro de serviços e indique o código de erro apresentado no visor do aparelho		
d E [quando a placa está desligada]	A placa não aquece. Não é possível ativar as funções.	MODO DE DEMONSTRAÇÃO ligado.	Siga as instruções contidas no parágrafo "MODO DE DEMONSTRAÇÃO".
Ex.: → -	A placa não permite a ativação de uma função especial.	O regulador de potência limita os níveis de potência de acordo com o valor máximo definido para a placa.	Consulte a secção "Definição de potência".
Ex.: → 5 [Nível de potência inferior ao nível requerido]	A placa define automaticamente um nível de potência mínimo para garantir que a zona de cozedura possa ser utilizada.	O regulador de potência limita os níveis de potência de acordo com o valor máximo definido para a placa.	Consulte a secção "Definição de potência".

SONS EMITIDOS DURANTE O FUNCIONAMENTO

As placas de indução podem emitir sons de assobio ou estalidos durante o funcionamento normal. Estes ruídos têm origem nos recipientes e têm a ver com as características das bases dos recipientes (por exemplo, quando as bases são compostas por diversas camadas de materiais ou quando são irregulares).

Estes ruídos podem variar consoante o tipo de recipiente utilizado e a quantidade de alimentos que contém, não sendo sintoma de qualquer problema.

SERVIÇO PÓS-VENDA

Para beneficiar de uma assistência mais completa, registre o seu produto em www.whirlpool.eu/register.

ANTES DE CONTACTAR O SERVIÇO PÓS-VENDA:

1. Tente solucionar o problema sozinho com a ajuda das sugestões fornecidas na secção de **RESOLUÇÃO DE PROBLEMAS**.
2. Desligue e volte a ligar o aparelho para verificar se o problema ficou resolvido.

SE O PROBLEMA PERSISTIR APÓS ESSAS VERIFICAÇÕES, CONTACTE O SERVIÇO PÓS-VENDA MAIS PRÓXIMO.

Para receber assistência, contacte o número indicado no livrete da garantia ou siga as instruções existentes no site www.whirlpool.eu.

Quando contactar o nosso Serviço de Pós-venda indique sempre:

- uma breve descrição da anomalia;
- o tipo e o modelo exato do aparelho;

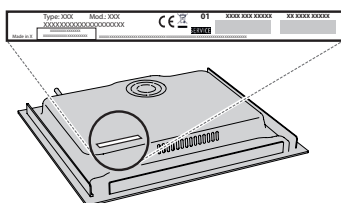

- o número de série (número situado após a palavra SN na chapa de características localizada por baixo do aparelho). O número de série também se encontra indicado na documentação;

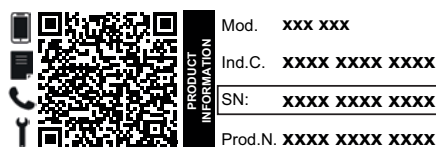

- a sua morada completa;
- o seu número de telefone.

Se for necessário efetuar alguma reparação, contacte um Serviço de Assistência Técnica autorizado (para garantir a utilização de peças sobressalentes originais e uma reparação correta).

No caso da instalação da placa não ser efetuada sobre um forno encastrado, pode contactar o Serviço de Pós-Venda para adquirir o kit do separador C00628720 (placas de 60 e 65 cm) ou C00628721 (placa de 77 cm).

Se preferir não adquirir o kit do separador, certifique-se de que instala um separador de acordo com as instruções de instalação.

As políticas, a documentação padrão e as informações de produto adicionais poderão ser consultadas:

- Utilizar o código QR no seu aparelho;
- Visitando o nosso website docs.whirlpool.eu;
- Em alternativa, **contacte o nosso Serviço Pós-venda** (através do número de telefone contido no livrete da garantia). Ao contactar o nosso Serviço Pós-Venda, indique os códigos fornecidos na placa de identificação do seu produto.



WSKAZÓWKI DOTYCZĄCE BEZPIECZENSTWA

PRZECZYTAĆ I ŚCIŚLE PRZESTRZEGAĆ

Pobierz pełną instrukcję obsługi ze strony <http://docs.whirlpool.eu> lub zadzwoń na lokalny number telefonu podany w książeczce gwarancyjnej.

Przed przystąpieniem do użytkowania urządzenia należy zapoznać się instrukcjami bezpieczeństwa. Przechowywać w podręcznym miejscu w celu korzystania w przyszłości.

W niniejszej instrukcji oraz na samym urządzeniu znajdują się ważne ostrzeżenia dotyczące bezpieczeństwa, które należy zawsze uwzględniać. Producent urządzenia nie ponosi odpowiedzialności za jakiegokolwiek szkody wynikłe z nieprzestrzegania niniejszych instrukcji bezpieczeństwa, nieprawidłowego użytkowania urządzenia lub niewłaściwego ustawienia elementów sterujących.

⚠ **OSTRZEŻENIE:** Jeśli powierzchnia płyty jest pęknięta, nie wolno używać urządzenia – ryzyko porażenia prądem.

⚠ **OSTRZEŻENIE:** Zagrożenie pożarem: Na powierzchniach grzejnych nie należy przechowywać żadnych przedmiotów.

⚠ **OSTROŻNIE:** Proces gotowania musi być nadzorowany. Proces krótkiego gotowania musi być nadzorowany przez cały czas.

⚠ **OSTRZEŻENIE:** Pozostawienie urządzenia bez nadzoru podczas przyrządzania potraw z użyciem oleju i tłuszczu może spowodować zagrożenie i prowadzić do powstania pożaru. NIGDY nie należy próbować gasić ognia wodą; zamiast tego należy wyłączyć urządzenie i zakryć płomień np. pokrywką lub kocem gaśniczym.

⚠ Nie używać płyty kuchennej jako powierzchni roboczej. Ścierki kuchenne i inne łatwopalne materiały powinny być przechowywane z dala od urządzenia, dopóki wszystkie jego podzespoły całkowicie nie ostygną – ryzyko pożaru.

⚠ Metalowe przedmioty, takie jak noże, widelce, łyżki i pokrywki, nie powinny być umieszczane na powierzchni płyty, ponieważ mogą się nagrzewać.

⚠ Małe dzieci (0-3 lat) nie powinny przebywać w pobliżu urządzenia. Dzieci (3-8 lat) nie powinny przebywać w pobliżu urządzenia bez stałego nadzoru. Dzieci w wieku 8 lat i starsze, osoby o ograniczonej sprawności fizycznej, sensorycznej lub umysłowej oraz osoby bez odpowiedniego doświadczenia i wiedzy mogą korzystać z urządzenia wyłącznie pod nadzorem lub po otrzymaniu odpowiednich instrukcji dotyczących bezpiecznego użytkowania urządzenia oraz pod warunkiem, że rozumieją zagrożenia związane z obsługą urządzenia. Nie pozwalać, by dzieci bawiły urządzeniem. Dzieci nie mogą czyścić ani konserwować urządzenia bez nadzoru.

⚠ Po zakończeniu używania płyty należy wyłączyć pole grzewcze za pomocą przycisku, zamiast polegać na układzie wykrywania obecności naczyń.

⚠ **OSTRZEŻENIE:** Urządzenie i jego łatwo dostępne części mogą nagrzewać się podczas pracy. Należy uważać, aby nie dotknąć elementów grzejnych. Dzieci do lat 8 nie mogą znajdować się w pobliżu urządzenia bez stałego nadzoru.

DOZWOLONE ZASTOSOWANIE

⚠ **OSTROŻNIE:** urządzenie nie zostało przeznaczone do obsługi za pomocą zewnętrznego urządzenia, np. timera, ani niezależnego systemu zdalnego sterowania.

⚠ To urządzenie jest przeznaczone do użytku w gospodarstwach domowych i do podobnych zastosowań, takich jak: kuchnie dla pracowników w sklepach, biurach i innych środowiskach roboczych; gospodarstwa rolne; wykorzystanie przez klientów w hotelach, motelach oraz innych obiektach mieszkalnych.

⚠ Wszelkie inne zastosowania (np. ogrzewanie pomieszczeń) są zabronione.

⚠ Urządzenie nie jest przeznaczone do użytku przemysłowego. Urządzenia nie należy używać na zewnątrz.

INSTALACJA

⚠ Urządzenie muszą przytrzymać i montować co najmniej dwie osoby – ryzyko obrażeń. W celu odpakowania i instalacji używać rękawic ochronnych – ryzyko skaleczenia.

⚠ Instalacja, podłączenia do źródła wody i zasilania oraz wszelkie naprawy muszą być wykonywane przez wykwalifikowanego technika. Nie naprawiać ani nie wymieniać żadnej części urządzenia, jeśli nie jest to wyraźnie dozwolone w instrukcji obsługi. Nie należy pozwalać dzieciom zbliżać się do miejsca instalacji. Po rozpakowaniu urządzenia należy sprawdzić, czy nie zostało uszkodzone podczas transportu. W przypadku problemów należy skontaktować się z najbliższym serwisem technicznym. Po instalacji zbędne opakowanie (elementy z plastiku, styropianu, itd.) należy umieścić w miejscu niedostępnym dla dzieci – ryzyko uduszenia. Przed przystąpieniem do jakichkolwiek czynności montażowych urządzenie należy odłączyć od zasilania elektrycznego – ryzyko porażenia prądem. Podczas instalacji upewnić się, że urządzenie nie może uszkodzić przewodu zasilającego – ryzyko porażenia prądem. Urządzenie można uruchomić dopiero po zakończeniu instalacji.

⚠ Przed włożeniem piekarnika mebel należy przyciąć i dokładnie usunąć trociny i wióry.

⚠ Jeśli urządzenie nie zostało zainstalowane nad piekarnikiem, w szafce pod urządzeniem należy zamontować panel oddzielający (brak w zestawie).

OSTRZEŻENIA DOTYCZĄCE ELEKTRYCZNOŚCI

⚠ Musi istnieć możliwość odłączenia urządzenia od źródła zasilania przez wyjęcie wtyczki (jeśli wtyczka jest dostępna) lub za pomocą dostępnego przełącznika wielobiegunowego, zainstalowanego w przewodzie do gniazda zasilania zgodnie z obowiązującymi normami krajowymi; urządzenie musi także posiadać uziemienie zgodnie z obowiązującymi normami krajowymi.

⚠ Nie stosować przedłużaczy, rozdzielaczy i złączy pośrednich. Po zakończeniu instalacji użytkownik nie powinien mieć dostępu do podzespołów elektrycznych urządzenia. Nie korzystać z urządzenia na bosą lub będąc mokrym. Nie uruchamiać urządzenia, jeśli kabel zasilający lub wtyczka są uszkodzone, nie działa ono prawidłowo lub zostało uszkodzone bądź upuszczone.

⚠ Podłączenie za pomocą wtyczki przewodu zasilającego nie jest dozwolone, jeżeli nie stanowi ona fabrycznego wyposażenia produktu.

⚠ Jeśli przewód zasilający jest uszkodzony, jego wymianę na identyczny należy ze względów bezpieczeństwa zlecić przedstawicielowi producenta, serwisowi technicznemu lub innej wykwalifikowanej osobie w celu uniknięcia potencjalnego ryzyka – ryzyko porażenia prądem.

CZYSZCZENIE I KONSERWACJA

⚠ **OSTRZEŻENIE:** Przed przystąpieniem do czynności konserwacyjnych należy sprawdzić, czy urządzenie zostało wyłączone i odłączone od źródła zasilania – ryzyko porażenia prądem; Nigdy nie należy stosować urządzeń czyszczących parą – ryzyko porażenia prądem.

⚠ Nie należy używać środków ściernych, żrących, środków na bazie chloru ani środków do szorowania.

UTYLIZACJA OPAKOWANIA

Materiał, z którego wykonano opakowanie, w 100% nadaje się do recyklingu i jest oznaczony symbolem .

Części opakowania nie należy wyrzucać, lecz zutylizować zgodnie z przepisami określonymi przez lokalne władze.

UTYLIZACJA URZĄDZEŃ AGD

Urządzenie zostało wykonane z materiałów nadających się do recyklingu lub do ponownego użycia. Urządzenie należy utylizować zgodnie z miejscowymi przepisami dotyczącymi gospodarki odpadami. Aby uzyskać więcej informacji na temat utylizacji, odzyskiwania oraz recyklingu urządzeń AGD, należy skontaktować się z odpowiednim lokalnym urzędem, punktem skupu złomu AGD lub sklepem, w którym zakupiono urządzenie. To urządzenie jest oznaczone zgodnie z dyrektywą Unii Europejskiej 2012/19/UE w sprawie zużytego sprzętu elektrotechnicznego i elektronicznego (WEEE) oraz z przepisami dotyczącymi sprzętu elektrycznego i elektronicznego z 2013 r. (w brzmieniu zmienionym).

Właściwa utylizacja urządzenia pomoże zapobiec ewentualnym negatywnym skutkom dla środowiska oraz zdrowia ludzkiego.

Symbol  na urządzeniu lub w dołączonej do niego dokumentacji oznacza, że urządzenie nie wolno traktować jak zwykłego odpadu domowego. Należy je przekazać do punktu zajmującego się utylizacją i recyklingiem urządzeń elektrycznych i elektronicznych.

WSKAZÓWKI DOTYCZĄCE OSZCZĘDZANIA ENERGII

Aby w pełni wykorzystać ciepło resztkowe płyty grzewczej, należy wyłączyć ją kilka minut przed planowanym zakończeniem gotowania.

Podstawa garnka lub patelni powinna całkowicie pokrywać powierzchnię płyty grzewczej; użycie naczyń o mniejszej powierzchni podstawy niż płyta grzewcza spowoduje niepotrzebną utratę energii.

Podczas gotowania należy przykrywać garnki lub patelnie ściśle dopasowanymi pokrywkami i używać możliwie jak najmniej wody. Gotowanie bez pokrywy znacznie zwiększa zużycie energii.

Używać wyłącznie garnków i patelni z płaskim dnem.

DEKLARACJA ZGODNOŚCI

To urządzenie spełnia wymagania ekoprojektu z Rozporządzenia Komisji (UE) nr 66/2014 oraz rozporządzeń z 2019 r. dotyczących ekoprojektu dla produktów związanych z energią oraz informacji na temat energii (zmiana) (wyjście z UE), zgodnie z normą europejską EN 60350-2.

UWAGA

Osoby z rozrusznikiem serca lub podobnym urządzeniem medycznym powinny zachować ostrożność podczas stania w pobliżu płyty indukcyjnej, gdy jest ona włączona. Pole elektromagnetyczne może wpłynąć na działanie rozrusznika serca lub podobnego urządzenia. W celu uzyskania dodatkowych informacji na temat działania rozrusznika serca lub podobnego urządzenia w polu elektromagnetycznym płyty indukcyjnej należy skonsultować się z lekarzem lub producentem tych urządzeń.



INSTALACJA

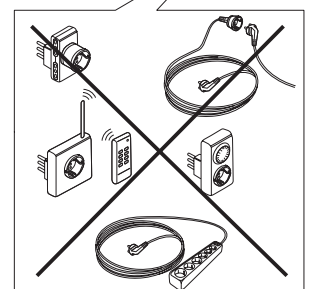
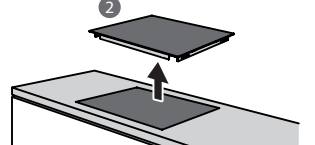
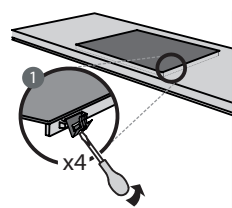
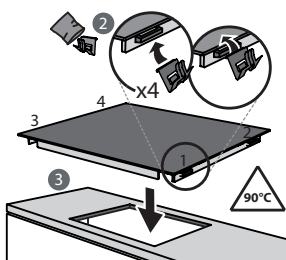
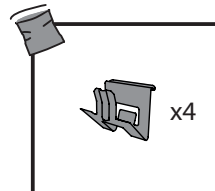
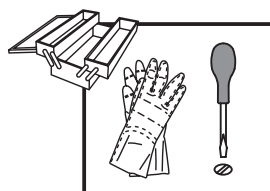
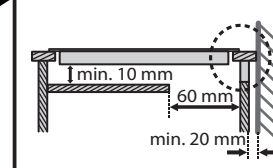
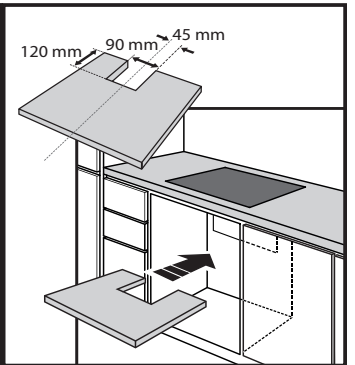
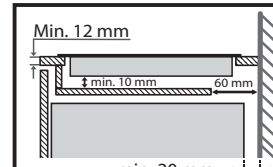
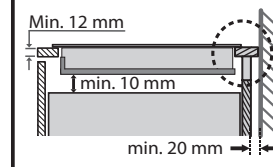
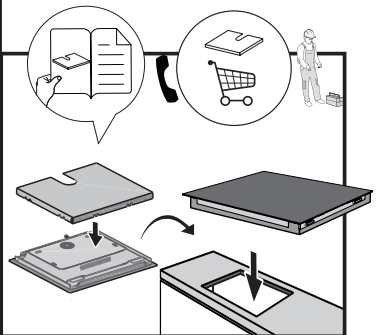
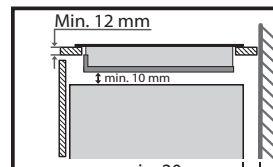
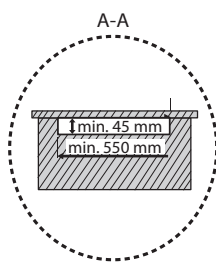
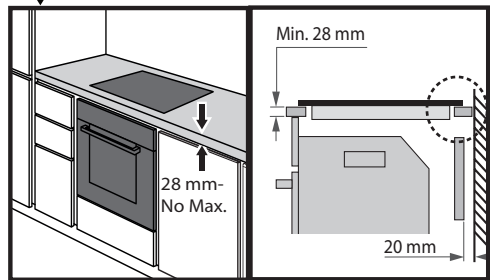
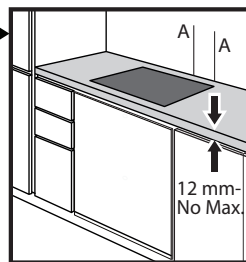
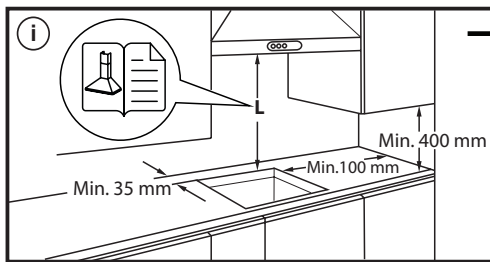
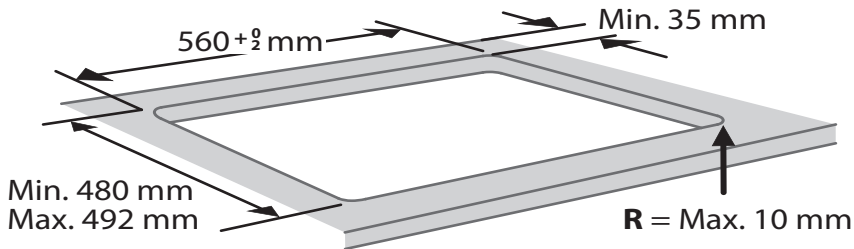
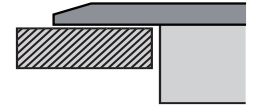
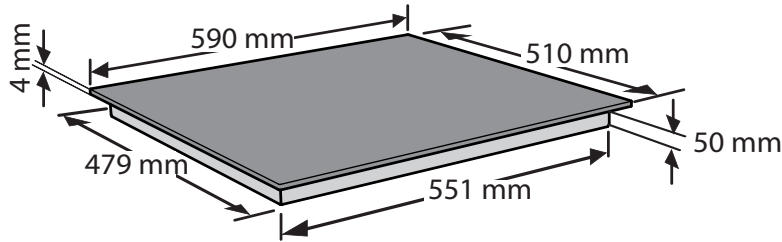

PODŁĄCZENIE ELEKTRYCZNE

Przed podłączeniem płyty do źródła zasilania należy wykonać podłączenie elektryczne.

Instalacja musi być przeprowadzona przez wykwalifikowanego pracownika znającego aktualne przepisy dotyczące bezpieczeństwa i instalacji. W szczególności, instalacja musi być przeprowadzona zgodnie z przepisami obowiązującymi u lokalnego dostawcy prądu.

Upewnić się, że napięcie podane na tabliczce znamionowej znajdującej się w dolnej części urządzenia jest zgodne z napięciem w instalacji domowej. Obowiązujące przepisy wymagają, by urządzenie było uziemione: należy użyć jedynie przewodów (w tym przewodu uziemiającego) o odpowiednim rozmiarze.

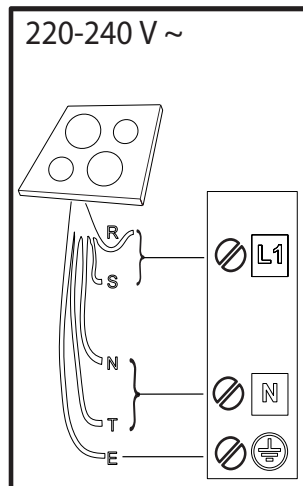
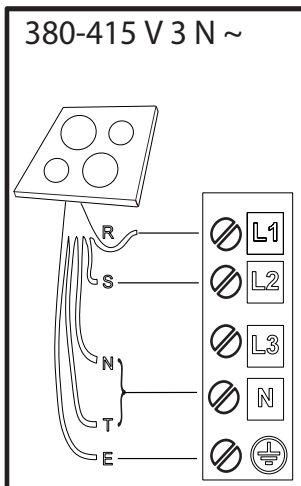
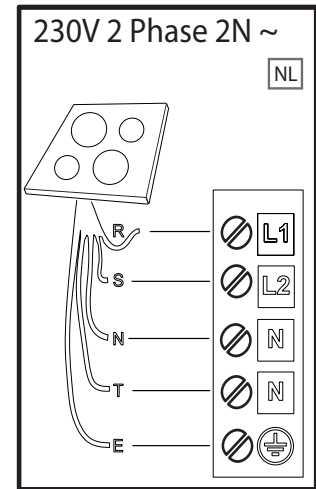
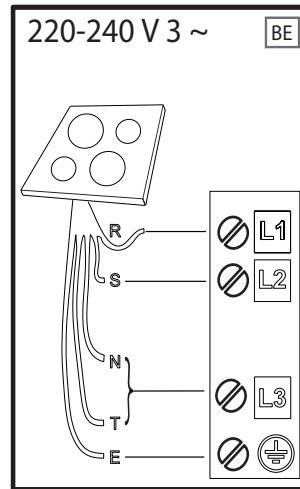
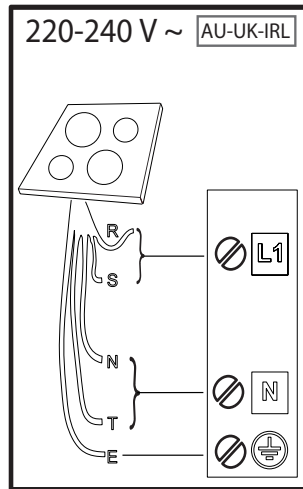
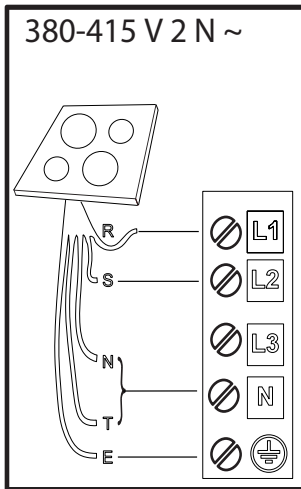

R

black-nero-negro-preto-μαύρος-must-melns-juodas-czarny-schwarz-noir-zwart-negru-черно-црн-črna-срно-черный-чорний-қара-černá-čierna-fekete-svart-musta-svart-sort-siyah-dubh-svartur

S

brown-marrone-marrón-marrom-καφέ-pruun-brüns-rudas-brązowy-braunen-brun-bruin-marò-кафяв-браон-rjava-smeđ-коричневый-коричневий-қоңыр-hnědý-hnedý-barna-brunt-ruskea-brunt-brun-kahverengi-donn-brúnn

T

blue (gray)-blu (grigio)-azul (gris)-azul (cinza)-μπλε (γκρι)-sinine (hall)-zila (pelēka)-mélyna (pilkas)-niebieski (szary)-blau (grau)-bleu (gris)-blauw (grijs)-albastru (gri)-синьо (сиво)-плава (сива)-modro (sivo)-plava (siva)-синий (серый)-синий (сірий)-көк (сұр)-modrý (šedá)-modrý (sivá)-kék (szürke)-blå (grå)-sininen (harmaa)-blå (grå)-blåt (gråt)-mavi (gri)-gorm (liath)- blár (grár)

 = **E**

yellow/green-giallo/verde-amarillo/verde-amarelo/verdekίtrivo/πράσινο-kollane/roheline-dzeltens/zaļš-geltona/žalia-žółty/zielony-gelb/grün-jaune/vert-geel/groen-galben/verde-жълто/зелено-жyto/зелена-румено/zeleno-žuto/zelena-желтый/зеленый-жovтий/зелений-жасыл/сары-žlutá/zelená-žltá/zelená-sárga/zöld-gul/grønn-keltainen/vihreä-gul/grön-gul/grøn-sarı/yeşil-bui/glas- gulur/grænn

N

blue-blu-azul-azul-μπλε-sinine-zila-mélyna-niebieski-blau-bleu-blauw-albastru-синьо-плава-modro-plava-синий-синий-көк-modrý-modrý-kék-blå-sininen-blå-blåt-mavi-gorm- blár

**DZIĘKUJEMY ZA ZAKUP PRODUKTU WHIRLPOOL**

W celu uzyskania kompleksowej pomocy prosimy zarejestrować urządzenie na stronie www.whirlpool.eu/register.

W CELU UZYSKANIA SZCZEGÓŁOWYCH INFORMACJI, NALEŻY ZESKANOWAĆ KOD QR NA URZĄDZENIU

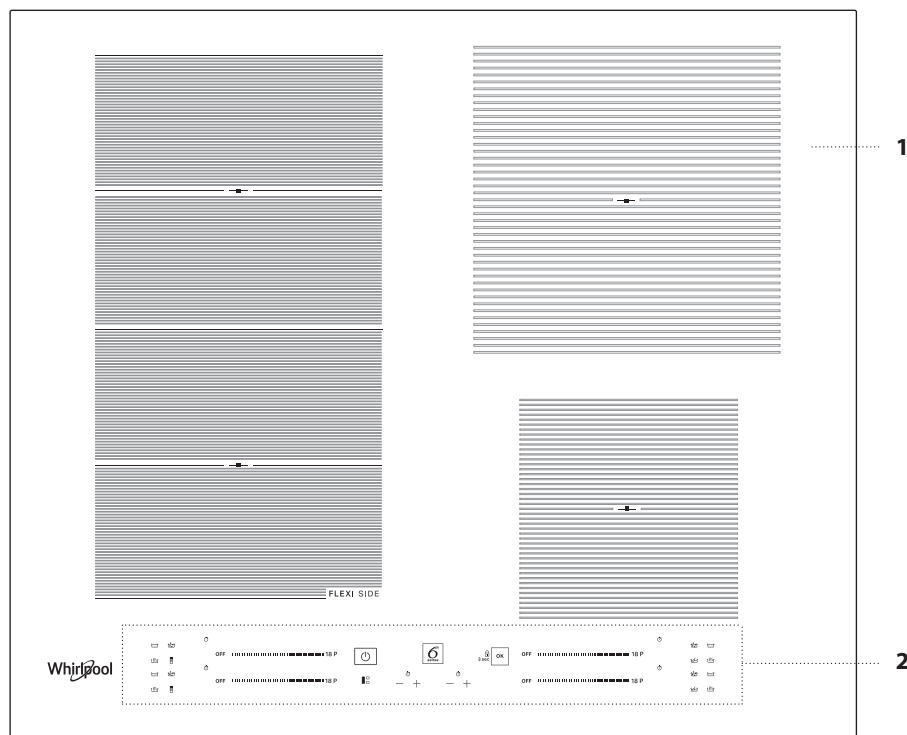

Przed użyciem urządzenia należy uważnie przeczytać instrukcje bezpieczeństwa.

OPIS PRODUKTU

1. Płyta
2. Panel sterowania

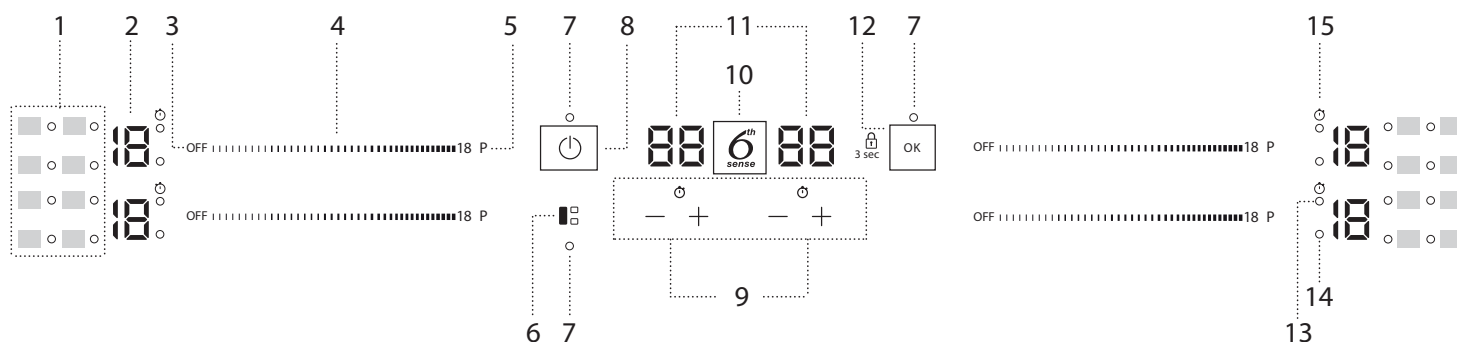
PANEL STEROWANIA

1. Symbole/włączanie funkcji specjalnych
2. Wybrany poziom mocy
3. Przycisk wyłączenia pola grzewczego
4. Suwak dotykowy
5. Przycisk szybkiego rozgrzewania (Booster)

6. Przycisk FLEXISIDE
7. Kontrolka – funkcja aktywna
8. Przycisk Włącz/Wyłącz
9. Minutnik
10. Przycisk 6th Sense

11. Wskaźnik czasu gotowania
12. Przycisk OK/Blokada przycisków – 3 sekundy
13. Wskaźnik włączonego minutnika
14. Wskaźnik wyboru strefy
15. Symbol wskaźnika minutnika

AKCESORIA

GARNKI I PATELNI

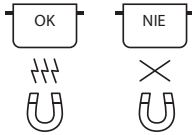

Należy używać wyłącznie garnków i patelni wykonanych z materiałów ferromagnetycznych, odpowiednich do płyt indukcyjnych:

- garnki i patelnie ze stali emaliowanej
- garnki i patelnie żeliwne
- specjalne garnki i patelnie ze stali nierdzewnej przystosowane do gotowania indukcyjnego

Aby określić, czy garnek jest odpowiedni, należy sprawdzić, czy posiada on symbol (zazwyczaj wybitny na spodzie). Do sprawdzenia, czy dany garnek jest ferromagnetyczny, można też użyć magnesu.

Jakość i struktura podstawy naczynia mogą mieć wpływ na wydajność gotowania. Niektóre oznaczenia średnicy podstawy nie odpowiadają rzeczywistej średnicy powierzchni ferromagnetycznej.

Niektóre garnki i patelnie mają wykonaną z materiału ferromagnetycznego tylko część dna, a pozostała część jest wykonana z innego materiału, który nie jest odpowiedni do gotowania indukcyjnego. Te obszary mogą nagrzewać się w różnym tempie lub osiągać niższe temperatury. W pewnych przypadkach, gdy dno jest wykonane głównie z materiału nieferromagnetycznego, płyta indukcyjna może nie wykryć patelni i tym samym nie uruchomić pola grzewczego.



Aby zapewnić optymalną wydajność, należy zawsze używać garnków i patelni z płaskim dnem, które równomiernie rozprowadza ciepło. Jeśli dno jest nierówne, będzie to miało negatywny wpływ na moc i przewodzenie ciepła.

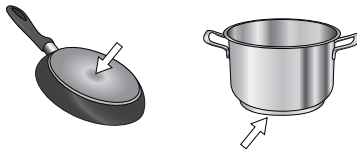

PIERWSZE UŻYCIE

POWER MANAGEMENT (USTAWIENIA MOCY)

W momencie zakupu moc płyty jest ustawiona na maksimum. Dostosować ustawienia w zależności od ograniczeń instalacji elektrycznej w domu, tak jak opisano w następnym akapicie.

UWAGA: W zależności od mocy wybranej dla płyty grzewczej, niektóre poziomy mocy i funkcje strefy przyrządzania potraw grzewczej (np. gotowanie lub szybkie podgrzewanie) mogą być automatycznie ograniczane, aby zapobiec przekroczeniu wybranej wartości granicznej.

Aby ustawić poziom mocy płyty:

Po podłączeniu urządzenia do sieci elektrycznej pozostaje 60 sekund na ustawienie poziomu mocy.

Przytrzymać przycisk "+" timera po prawej stronie przez co najmniej 5 sekund. Na ekranie wyświetli się symbol "PL".

Potwierdzić naciskając przycisk

Za pomocą przycisków "+" i "-" wybrać żądany poziom mocy.

Dostępne są następujące poziomy mocy: 2,5 kW – 4,0 kW – 6,0 kW – 7,2 kW.

Potwierdzić naciskając przycisk

Wybrany poziom mocy pozostanie w pamięci urządzenia, nawet jeśli zostanie ono odłączone od prądu.

Aby zmienić poziom mocy, należy odłączyć urządzenie od zasilania elektrycznego na co najmniej 60 sekund, następnie ponownie podłączyć i powtórzyć powyższe kroki.

Puste naczynia z cienkim dnem

Nie umieszczać pustych naczyń na włączonej płycie. Płyta jest wyposażona w wewnętrzny system bezpieczeństwa, który stale monitoruje temperaturę i aktywuje automatyczne wyłączenie, jeśli temperatura jest zbyt wysoka. Jeśli naczynia są puste lub mają cienkie dno, temperatura może wzrosnąć bardzo szybko, a funkcja automatycznego wyłączenia może zostać uruchomiona z opóźnieniem, co może doprowadzić do uszkodzenia naczynia lub powierzchni płyty. Jeśli do tego dojdzie, nie należy niczego dotykać, ale poczekać, aż wszystkie elementy ostygną.

Jeśli pojawi się komunikat błędny, należy skontaktować się z serwisem technicznym.

Minimalna średnica podstawy naczynia do gotowania dla różnych pól grzewczych

Aby zapewnić prawidłowe działanie płyty kuchennej, należy używać garnków o odpowiedniej minimalnej średnicy (patrz tabela poniżej). Należy używać pola grzewczego, które rozmiarem najlepiej pasuje do minimalnej średnicy dna garnka.

Ustawić garnek, upewniając się, że jest dobrze wyśrodkowany na danym polu grzewczym.

Nie zaleca się używania garnków, które mają większą średnicę niż dane pole grzewcze.

Ø min.	150 mm	200 mm	150 mm	100 mm

ADAPTER DLA GARNKÓW/PATELNI NIEPRZYSTOSOWANYCH DO INDUKCJI

To akcesorium umożliwia korzystanie z garnków i patelni, które nie są przystosowane do płyt indukcyjnych. Należy pamiętać, że używanie adaptera wpływa na wydajność, co przekłada się na czas potrzebny do podgrzania jedzenia. Jego stosowanie powinno być ograniczone, ponieważ temperatury osiągnięte na jego powierzchni w znacznym stopniu zależą od używanego garnka/patelni, ich płaskości i rodzaju gotowanej żywności. Używanie garnka lub patelni o mniejszej średnicy niż średnica dysku adaptera może prowadzić do gromadzenia się ciepła, które nie jest przekazywane do garnka lub patelni, co może powodować zaczernienie zarówno płyty indukcyjnej, jak i adaptera. Należy dopasować średnicę garnków/patelni oraz płyty indukcyjnej do średnicy adaptera.

Jeśli podczas sekwencji ustawiania wystąpi błąd, pojawi się symbol "EE" i rozlegnie się sygnał dźwiękowy. Jeśli tak się stanie, należy powtórzyć sekwencję. Jeśli problem wystąpi ponownie, należy skontaktować się z serwisem technicznym.

WŁĄCZANIE I WYŁĄCZANIE SYGNAŁU DŹWIĘKOWEGO

Aby włączyć/wyłączyć sygnał dźwiękowy:

- Podłączyć płytę indukcyjną do zasilania elektrycznego;
- Poczekać na sekwencję włączania,
- Przytrzymać przez 5 sekund przycisk "P" na suwaku dotykowym znajdującym się z lewej strony na górze.

Wszystkie ustawione alarmy pozostaną aktywne.

TRYB DEMO (podgrzewanie wyłączone, patrz rozdział "Usuwanie usterek")

Aby włączyć/wyłączyć tryb demo:

- Podłączyć płytę indukcyjną do zasilania elektrycznego;
- Poczekać na sekwencję włączania,
- W ciągu pierwszej minuty przytrzymać przez 5 sekund przycisk szybkiego rozgrzewania "P" znajdujący się na lewym dolnym suwaku dotykowym (jak pokazano poniżej);
- Na wyświetlaczu pojawi się "DE".

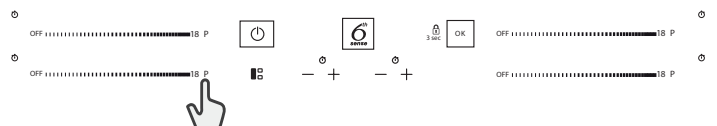

CODZIENNA EKSPLOATACJA



WŁĄCZANIE/WYŁĄCZANIE PŁYTY

Aby włączyć płytę, należy nacisnąć przycisk włącz/wyłącz i przytrzymać przez około 1 sekundę. Aby wyłączyć płytę, należy ponownie nacisnąć przycisk włącz/wyłącz. Wszystkie pola grzewcze zostaną wyłączone.

POŁOŻENIE

Nie należy zakrywać symboli kontrolnych naczyniami do gotowania.

Uwaga: W przypadku stref grzejnych znajdujących przy panelu sterowania, zaleca się utrzymywanie garnków i patelni wewnątrz oznaczonej powierzchni (biorąc pod uwagę zarówno spód naczynia, jak i jego górną krawędź, która może być szersza). W ten sposób zapobiega się nadmiernemu nagraniu panelu dotykowego. Podczas grillowania lub smażenia, należy korzystać z tylnych stref grzejnych, gdy tylko to możliwe.



WŁĄCZANIE/WYŁĄCZANIE PÓL GRZEW CZYCH I DOSTOSOWYWANIE POZIOMU MOCY

OFF 18 P

Aby włączyć pole grzewcze:

Przesunąć palec poziomo po suwaku dotykowym (SLIDER) danego pola grzewczego, aby go włączyć i ustawić moc. Poziom mocy będzie pokazywany zgodnie z obszarem, wraz z lampką kontrolną określającą aktywne pole grzewcze. Za pomocą przycisku "P" można wybrać funkcję szybkiego rozgrzewania (Booster).

Aby wyłączyć pole grzewcze:

Nacisnąć przycisk "OFF" na początku suwaka dotykowego.



BLOKADA PANELU STEROWANIA

Aby zablokować ustawienia i uniemożliwić przypadkowe włączenie panelu sterowania, należy nacisnąć i przytrzymać przez 3 sekundy przycisk OK/Blokada przycisków. Sygnał dźwiękowy i włączenie się kontrolki nad symbolem wskazują, że funkcja została aktywowana. Panel sterowania jest zablokowany z wyjątkiem funkcji wyłączenia (OFF). Aby wyłączyć blokadę, należy wykonać tę samą procedurę, co przy włączeniu.

MINUTNIK

Płyta posiada dwa minutniki – jeden dla pól grzewczych po lewej stronie, a drugi dla pól grzewczych po prawej stronie.

Aby włączyć minutnik:

Nacisnąć przycisk "+" lub "-" aby ustawić żądany czas dla wybranego pola grzewczego. Włączy się lampka kontrolna zgodnie z odpowiednim symbolem. Po upływie ustalonego czasu wyemitowany zostanie sygnał dźwiękowy, a pole grzewcze automatycznie się wyłączy. Czas może zostać zmieniony w każdym momencie oraz jednocześnie może być włączonych kilka minutników.

W przypadku jednoczesnego aktywowania 2 minutników po tej samej stronie płyty, miga "Wskaźnik wyboru strefy" i wybrany czas gotowania pojawia się na środkowym wyświetlaczu.

Aby wyłączyć minutnik:

Nacisnąć jednocześnie przyciski "+" i "-" i przytrzymać aż do wyłączenia minutnika.



WSKAŹNIK MINUTNIKA

Ta dioda LED (gdy się świeci) wskazuje, że dla danego pola grzewczego został ustawiony minutnik.

FUNKCJE

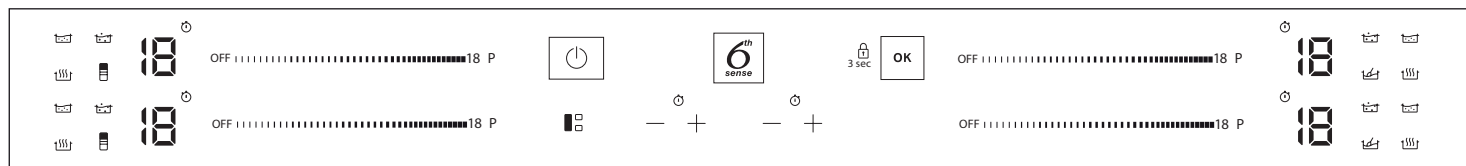

FLEXISIDE

Za pomocą przycisku "FLEXISIDE" można połączyć dwa pola grzewcze i używać ich z tą samą mocą, pokrywając całą powierzchnię dużym garnkiem lub częściowo garnkiem okrągłym/owalnym.

Funkcja pozostaje zawsze włączona i podczas używania tylko jednego garnka można go przesunąć po całym obszarze. W tym przypadku oba suwaki dotykowe po lewej stronie mogą być używane zamiennie.

Funkcja ta jest idealna do gotowania przy użyciu owalnych lub prostokątnych naczyń lub podstawek.

Aby wyłączyć funkcję, nacisnąć przycisk "FLEXISIDE".

UWAGA: Nie można wybrać funkcji specjalnych podczas korzystania z tej funkcji.

WAŻNE: Ustawić garnki na środku pola grzewczego, aby zakrywały co najmniej jeden ze znajdujących się na nim punktów (jak pokazano poniżej).

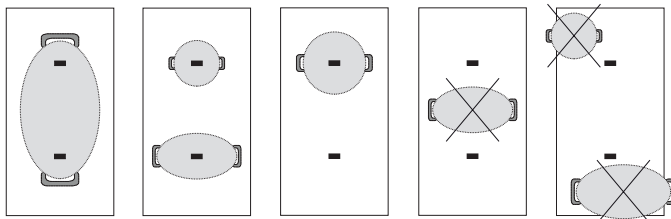

6th SENSE

Przycisk "6th Sense" aktywuje funkcje specjalne.

Umieścić naczynie na płycie i wybrać pole grzewcze.

Nacisnąć przycisk "6th Sense". Na wyświetlaczu wybranego pola grzewczego pojawi się "A".

Zaświeci się kontrolka dla pierwszej funkcji specjalnej dostępnej dla danego pola grzewczego.

Wybrać żadaną funkcję specjalną, naciskając przycisk "6th Sense" jedno- lub kilkakrotnie.

Funkcja zostaje aktywowana po potwierdzeniu przyciskiem "OK".

Aby wybrać inną funkcję specjalną, nacisnąć przycisk "OFF", a następnie "6th Sense" i wybrać żadaną funkcję.

Aby wyłączyć funkcje specjalne i wrócić do trybu ręcznego, nacisnąć przycisk "OFF".

Poziom mocy dla funkcji specjalnej jest ustawiany przez płytę grzejną i nie można go modyfikować.



ROZTAPIANIE

Funkcja ta pozwala na osiągnięcie idealnej temperatury roztopienia i utrzymać odpowiedni stan potrawy bez ryzyka przypalenia.

Funkcja ta idealnie nadaje się do roztopienia delikatnych produktów, takich jak czekolada, gdyż dzięki niej nie ulegają one zniszczeniu i nie przywierają do naczynia.



UTRZYMYWANIE TEMPERATURY

Funkcja ta pozwala na utrzymywanie potraw w idealnej temperaturze, po zakończeniu gotowania lub podczas powolnego redukowania sosów. Umożliwia podawanie potraw w idealnej temperaturze.



GOTOWANIE NA WOLNYM OGNIU

Funkcja ta pozwala na podtrzymywanie temperatury podczas wolnego gotowania, bez ryzyka przypalenia. Idealna do przepisów wymagających długiego duszenia (ryż, sosy, pieczenie).



DOPROWADZANIE DO WRZENIA

Funkcja ta pozwala na doprowadzanie wody do wrzenia i utrzymywanie go przy niskim zużyciu energii. Do garnka należy wlać około 2 litry wody (najlepiej o temperaturze pokojowej).

W każdym wypadku należy regularnie sprawdzać wrzenie i pozostającą ilość wody.

Jeśli garnki są duże, a ilość wody przekracza 2 litry, zalecane jest użycie pokrywki, aby zoptymalizować czas gotowania.



CHEF CONTROL

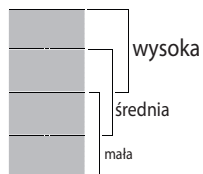

Strefa elastyczna podzielona jest na trzy strefy gotowania (patrz rysunek) aktywowane przy wcześniej ustalonej mocy (wysokiej, średniej lub niskiej) w zależności od położenia garnka/ patelni: przesunąć garnek/ patelnię po powierzchni, aby kontynuować gotowanie w różnych temperaturach bez konieczności używania elementów sterujących.

WSKAŹNIKI



CIĘPŁO RESZTKOWE

Jeśli na wyświetlaczu widoczny jest wskaźnik ciepła resztkowego "H", pole grzewcze jest gorące. Wskaźnik zapala się, nawet jeśli pole nie zostało aktywowane, ale zostało podgrzane w wyniku korzystania z sąsiednich pól lub gdy został na nim postawiony gorący garnek. Kiedy pole grzewcze ostygnie, litera "H" zniknie.



NIEPRAWIDŁOWO USTAWIONE NACZYNIĘ LUB JEGO BRAK

Symbol ten pojawia się, kiedy naczynie nie nadaje się do płyt indukcyjnych, jest nieprawidłowo ustawione lub gdy jego rozmiar nie odpowiada wybranemu polu grzewczemu. Jeśli w ciągu 30 sekund naczynie nie zostanie wykryte, pole grzewcze wyłączy się.

TABELA GOTOWANIA

Tabela gotowania zawiera przykładowe rodzaje gotowania dla każdego poziomu mocy. Rzeczywista moc dostarczana na każdym poziomie mocy zależy od wymiarów strefy gotowania.

POZIOM MOCY		RODZAJ GOTOWANIA	UŻYCIE POZIOMU (wskazanie należy skorygować wg własnego doświadczenia oraz nawyków gotowania)
Maksymalna moc grzewcza	P	Szybkie podgrzewanie/Booster	Doskonały do szybkiego podgrzewania potraw lub gotowania wody i innych płynów.
	14 – 18	Smażenie – gotowanie	Doskonały do przyrumieniania, podgotowywania, smażenia produktów głęboko zamrożonych, szybkiego doprowadzania płynów do wrzenia.
		Przyrumienianie – podsmażanie – gotowanie – grillowanie	Doskonały do smażenia w małej ilości tłuszczu, podtrzymywania wrzenia, gotowania i grillowania.
	10 – 14	Przyrumienianie – gotowanie – duszenie – podsmażanie – grillowanie	Doskonały do smażenia w małej ilości tłuszczu, podtrzymywania delikatnego wrzenia, gotowania, grillowania i wstępnego podgrzewania naczyń.
		Gotowanie – duszenie – smażenie w małej ilości tłuszczu – grillowanie – gotowanie kremowych potraw	Doskonały do duszenia, podtrzymywania delikatnego wrzenia, gotowania i grillowania (przez dłuższy czas).
	5 – 9	Gotowanie i gotowanie na wolnym ogniu – zagęszczanie – gotowanie kremowych potraw	Doskonały do przepisów wymagających długiego gotowania (ryż, sosy, pieczenie, ryby) z płynnymi dodatkami (np. wodą, winem, bulionem, mlekiem) i do zagęszczania potraw z makaronu.
			Idealny do potraw wymagających długiego gotowania (ilość poniżej 1 litra: ryż, sosy, pieczenie, ryby) z płynnymi dodatkami (np. wodą, winem, bulionem, mlekiem).
	1 – 4	Roztapianie – rozmrażanie	Doskonały do zmiękczenia masła, delikatnego roztapiania czekolady, rozmrażania niewielkich porcji artykułów spożywczych.
		Utrzymywanie potraw w ciepłe – gotowanie kremowego risotto	Doskonały do utrzymywania temperatury niewielkich porcji świeżo przygotowanego jedzenia lub utrzymywania temperatury talerzy, na których będą podawane dania, a także do gotowania kremowego risotto.
Moc zero	OFF	–	Płyta w trybie czuwania lub wyłączona (możliwa obecność ciepła resztkowego, pozostałego po zakończeniu gotowania, o czym informuje symbol "H").

KONSERWACJA I CZYSZCZENIE



OSTRZEŻENIE

- Nie wolno stosować urządzeń czyszczących parą.
- Przed czyszczeniem należy upewnić się, że pola grzewcze są wyłączone oraz że nie wyświetla się wskaźnik ciepła resztkowego ("H").

Ważne:

- Nie używać gąbek ściernych ani myjek, gdyż mogą one uszkodzić szklaną powierzchnię.
- Po każdym użyciu należy oczyścić płytę (gdy jest zimna), aby usunąć osady i plamy powstałe od resztek żywności.
- Powierzchnia, która nie jest utrzymywana w odpowiedniej czystości, może doprowadzić do zmniejszenia czułości przycisków panelu sterowania.
- Skrobaczki należy używać wyłącznie wtedy, gdy zanieczyszczenia przywarły do płyty indukcyjnej. Aby uniknąć zarysowania szkła, należy postępować zgodnie z instrukcją obsługi skrobaczki.
- Cukier oraz potrawy o wysokiej zawartości cukru niszczą płytę i należy je niezwłocznie usuwać z jej powierzchni.
- Sól, cukier i piasek mogą rysować szklaną powierzchnię.
- Należy używać miękkiej ściereczki, chłonnych ręczników kuchennych lub specjalnego przyrządu do czyszczenia płyty (postępować zgodnie z instrukcją producenta).
- Płyny rozlane na pola grzewcze mogą powodować przesuwanie się lub wibrowanie naczyń do gotowania.
- Po wyczyszczeniu płyty należy ją dokładnie osuszyć.

Jeśli na szkle widnieje logo CleanProtect, płyta została poddana obróbce technologicznej CleanProtect. Ta ekskluzywna powłoka zapewnia doskonałe rezultaty czyszczenia i dłużej utrzymuje połysk powierzchni płyty.

Sugerowane jest codzienne czyszczenie po każdym użyciu.

Aby wyczyścić płyty CleanProtect, należy postępować zgodnie z poniższymi zaleceniami:

- Namoczyć wodą obszary, które mają być wyczyszczone, upewniając się, że woda pokrywa cały zaplamiony obszar i uważając, aby nie woda nie znalazła się na panelu sterowania.
- Wskazówki do namoczenia wodą:
 - W normalnych warunkach odczekać co najmniej 2 minuty.
 - Przy silnych zabrudzeniach odczekać co najmniej 5 minut.
 - Jeśli woda wyschnie na płycie, należy powtórzyć etap namaczania.
- Użyć gąbki nierysującej powierzchni, aby usunąć osad i wysuszyć płytę po czyszczeniu.

USUWANIE USTEREK

- Sprawdzić, czy zasilanie elektryczne nie zostało wyłączone.
- Jeżeli po użyciu płyty nie można jej wyłączyć, należy odłączyć ją od zasilania elektrycznego.
- Jeśli płyta grzewcza jest włączona a na wyświetlaczu pojawiają się kody alfanumeryczne, sprawdzić poniższą tabelę, by uzyskać instrukcje działania.

UWAGA: Występowanie wody, pary, plynu kipiącego z garnków lub przedmiotów jakiegokolwiek rodzaju na którymkolwiek z przycisków płyty, może spowodować przypadkową aktywację lub dezaktywację blokady panelu sterowania.

KOD WYŚWIETLACZA	OPIS	MOŻLIWE PRZYCZYNY	ROZWIĄZANIE
F0E1	Naczynie jest wykryte, ale nie jest kompatybilne z żądaną operacją.	Naczynie nie jest właściwie ustawione na strefie gotowania lub nie jest kompatybilne z jedną lub większą liczbą stref gotowania.	Wcisnąć dwukrotnie przycisk Włącz/Wyłącz, aby usunąć kod F0E1 i przywrócić działanie strefy gotowania. Następnie, spróbować użyć naczynia na innej strefie gotowania lub użyć innego naczynia.
F0E7	Nieprawidłowe podłączenie przewodu zasilania.	Podłączenie zasilania nie jest wykonane dokładnie z rozdziałem "PODŁĄCZENIE ELEKTRYCZNE".	Dostosować podłączenie zasilania zgodnie z rozdziałem "PODŁĄCZENIE ELEKTRYCZNE".
F0EA	Panel sterowania wyłącza się z powodu zbyt wysokich temperatur.	Temperatura wewnętrzna części elektronicznych jest zbyt wysoka.	Poczekaj, aż płyta ostygnie przed ponownym użyciem.
F0E9	Strefa grzewcza wyłącza się, gdy temperatury są zbyt wysokie.	Temperatura wewnętrzna części elektronicznych jest zbyt wysoka.	Przed ponownym użyciem należy poczekać, aż powierzchnia grzejna ostygnie.
F0E2, F0E4, F0E6, F0E8, F0EC, F1E1, F2E1, F6E1, F6E3, F7E5, F7E6	Odłączyć płytę od zasilania elektrycznego. Zaczekać kilka sekund, a następnie podłączyć płytę do zasilania elektrycznego. Jeśli problem występuje nadal, skontaktować się z lokalnym autoryzowanym serwisem i podać kod błędu pojawiający się na wyświetlaczu.		
d E [gdy płyta jest wyłączona]	Płyta indukcyjna nie włącza grzania. Funkcje się nie włączają.	TRYB DEMO włączony.	Postępować zgodnie z instrukcjami podanymi w dziale "TRYB DEMO".
Np.: → -	Płyta grzewcza nie pozwala na aktywację funkcji specjalnej.	Regulator mocy ogranicza poziom mocy zgodnie z wartością maksymalną ustawioną dla płyty grzewczej.	Patrz paragraf "Ustawianie mocy".
Np.: P → S [Poziom mocy niższy niż wymagany]	Płyta grzewcza automatycznie ustawia minimalny poziom mocy, aby zapewnić możliwość wykorzystania strefy grzewczej.	Regulator mocy ogranicza poziom mocy zgodnie z wartością maksymalną ustawioną dla płyty grzewczej.	Patrz paragraf "Ustawianie mocy".

ODGŁOSY PRACY URZĄDZENIA

Płyty grzewcze indukcyjne mogą generować świsty lub trzaski podczas normalnej pracy.
Hałasy te pochodzą w rzeczywistości z garnków i są związane z cechami dna (przykładowo, kiedy dno wykonane jest z kilku warstw materiału lub jest nierówne).

Hałasy te mogą się różnić w zależności od używanych garnków i rondli oraz od ilości jedzenia, jaka znajduje się wewnątrz. Nie stanowi to wady.

SERWIS TECHNICZNY

W celu uzyskania kompleksowej pomocy prosimy zarejestrować urządzenie na stronie www.whirlpool.eu/register.

PRZED SKONTAKTOWANIEM SIĘ Z SERWISEM NALEŻY:

1. Sprawdzić, czy nie można samodzielnie rozwiązać problemu, zgodnie z zaleceniami opisanymi w paragrafie **USUWANIE USTEREK**.
2. Wyłączyć i ponownie włączyć urządzenie, aby sprawdzić, czy usterka nie ustąpiła.

JEŚLI PO PRZEPROWADZENIU POWYŻSZYCH CZYNNOŚCI URZĄDZENIE NADAL NIE DZIAŁA PRAWIDŁOWO, NALEŻY SKONTAKTOWAĆ SIĘ Z NAJBLIŻSZYM AUTORYZOWANYM SERWISEM TECHNICZNYM.

Aby otrzymać pomoc, należy zadzwonić pod numer znajdujący się w karcie gwarancyjnej lub postępować zgodnie z instrukcjami zamieszczonymi na stronie www.whirlpool.eu.

Kontaktując się z naszym serwisem posprzedażnym, należy zawsze podać:

- krótki opis usterki;
- dokładny typ i model urządzenia;

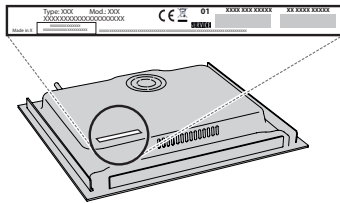

- numer seryjny (numer po literach „SN” na tabliczce znamionowej znajdującej się pod urządzeniem). Numer seryjny jest również podany w dokumentacji;

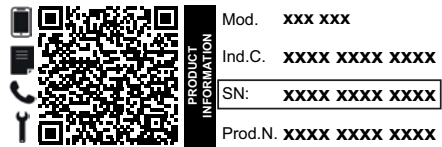

- dokładny adres;
- numer telefonu

Jeśli konieczna będzie naprawa, należy zwrócić się do autoryzowanego serwisu technicznego (zapewni to gwarancję zastosowania oryginalnych części zamiennych oraz właściwie przeprowadzonej naprawy).

W przypadku instalacji na równi z blatem, należy skontaktować się z serwisem w celu otrzymania zestawu śrub montażowych 4801 211 00112.

W przypadku montażu nie nad piekarnikiem do zabudowy, można zadzwonić do obsługi posprzedażnej, aby zakupić zestaw rozdzielacza C00628720 (płyta grzewcza 60 i 65 cm) lub C00628721 (płyta grzewcza 77 cm).
Jeśli użytkownik woli nie kupować zestawu rozdzielacza należy upewnić się, że separator jest zainstalowany zgodnie z instrukcjami montażu.

Zasady, standardową dokumentację oraz dodatkowe informacje o produkcie można znaleźć:

- Korzystanie z kodu QR w urządzeniu;
- Odwiedzając naszą stronę internetową docs.whirlpool.eu;
- Ewentualnie można, **skontaktować się naszą obsługą posprzedażową** (patrz numer telefonu w książeczce gwarancyjnej).
W przypadku kontaktu z naszą obsługą posprzedażową, prosimy podać kody z tabliczki znamionowej produktu.



Laadige alla täielik juhend veebisaidilt <http://docs.whirlpool.eu> või helistage garantiivoldikus toodud telefoninumbril.

Enne seadme kasutamist lugege need ohutusjuhised läbi. Hoidke need hilisemaks kasutuseks käepärast. Nendes juhistes ja seadmel endal on toodud olulised hoiatused, mida tuleb alati järgida. Tootja ei vastuta selle eest, kui ohutusjuhiseid ei järgita, seadet kasutatakse valesti või määratakse sellele sobimatu seadistus.

⚠ **HOIATUS!** Kui pliidiplaat on pragunenud, ei tohi seadet kasutada, sest tekib elektrilöögioht.

⚠ **HOIATUS!** Süttimisohu: ärge hoidke toiduvalmistamise pindadel esemeid.

⚠ **TÄHELEPANU!** Küpsetamist tuleb jälgida. Lühidat küpsetamist tuleb jälgida pidevalt.

⚠ **HOIATUS!** Rasva või õliga toidu küpsemine pliidiil ilma järelevalveta võib olla ohtlik, sest tekib tuleoht. **ÄRGE KUNAGI** püüdke kustutada tuld veega, selle asemel lülitage seade välja ja seejärel katke leegid näiteks kaane või tuletekiga.

⚠ Ärge kasutage pliidiplaati töö- või abipinnana. Hoidke riided ja muud tuleohtlikud materjalid seadmest eemal, kuni kõik selle osad on täielikult maha jahtunud, vastasel juhul võib tekkida tuleoht.

⚠ Pliidiplaadile ei tohi asetada metallist esemeid, nagu noad, kahvlid, lusikad ja kaaned, kuna need võivad kuumeneda.

⚠ Väikelapsed (vanuses 0-3 aastat) tuleb seadmest eemal hoida. Lapsed (vanuses 3-8 aastat) tuleb seadmest eemal hoida, kui nende järele ei valvata. Lapsed alates 8 eluaastast ja isikud, kes on piiratud füüsiliste, sensoorsete või vaimsete võimetega või ilma kogemuste või teadmisteta, võivad seadet kasutada ainult siis, kui nende tegevust jälgitakse või neid on seadme ohutuks kasutamiseks juhendatud ja nad mõistavad sellega seotud ohtusid. Jälgige, et lapsed seadmega ei mängiks. Lapsed ei tohi seadet ilma järelevalveta puhastada ega hooldada.

⚠ Lülitage plaadielement peale kasutamist välja ja ärge lootke ainult panniidurile.

⚠ **HOIATUS!** Seade ja selle ligipääsetavad osad muutuvad kasutamisel kuumaks. Vältige kütteelementide puudutamist. Nooremad kui 8 aastased lapsed tuleb seadmest eemal hoida, kui nende tegevust pidevalt ei jälgita.

LUBATUD KASUTUS

⚠ **TÄHELEPANU!** Seade ei ole mõeldud kasutamiseks välise lülitusseadmega, nagu taimer, ega eraldi kaugjuhtimissüsteemiga.

⚠ Seade on ette nähtud kasutamiseks kodumajapidamises ja teistes sarnastes kohtades, nagu: kaupluste, kontorite ja teiste töökeskkondade töötajate köögiipiirkondades; talumajapidamistes;

klientidepoolthotellides, motellides, hommikusöögiga majutusasutustes ja teistes majutustevõtetes.

⚠ Muud kasutusviisid (nt ruumide kütmine) pole lubatud.

⚠ Seade ei ole mõeldud professionaalseks kasutuseks. Ärge kasutage seadet välitingimustes.

PAIGALDAMINE

⚠ Seadet tuleb käsitseda ja paigaldada kahe või enama inimesega, vastasel juhul tekib vigastuste oht. Lahtipakkimisel ja paigaldamisel kandke kaitsekindaid, sest tekib löikeoht.

⚠ Paigaldustööd, sh vee- (vajaduse korral) ja elektriühenduse loomine ning parandustööd, peab tegema vastava väljaõppega tehnik. Ärge parandage ega asendage seadme osi, kui seda kasutusjuhendis otseselt soovivat. Hoidkelapsed paigalduspiirkonnast eemal. Veenduge pärast seadme lahtipakkimist, et see ei ole transportimisel kahjustada saanud. Probleemide korral võtke ühendust edasimüüja või lähima teeninduskeskusega. Pärast paigalduse lõppu tuleb jäätmed (kile, vahtplast jms) panna hoivale lastele kättesaamatusse kohta, sest vastasel juhul tekib lämbumisoht. Enne paigaldamist tuleb seade vooluvõrgust lahti ühendada, sest tekib elektrilöögioht. Jälgige paigaldamise ajal, et seade ei kahjustaks toitejuhet, vastasel juhul tekib tule- või elektrilöögioht. Aktiveerige seade alles siis, kui paigaldamine on lõpetatud.

⚠ Kapi mõõtuloikamine peab toimuma enne seadme paikapanekut, eemaldada tuleb ka puidutükid ja saepuru.

⚠ Kui seadet ei paigaldata ahju kohale, peab selle alla vastavasse ruumi panema eraldusplaadi (ei ole komplektis).

ELEKTRIGA SEOTUD HOIATUS

⚠ Seadet peab olema võimalik vooluvõrgust lahti ühendada kas pistikut pesast välja tõmmates, kui pistik on juurdepääsetav, või ligipääsetava mitmepooluselise lüliti abil, mis on paigaldatud pistikupesast ülesvoolu kooskõlas riiklike ohutuseeskirjadega. Seade peab olema maandatud vastavalt riiklikele elektriõhusstandarditele.

⚠ Ärge kasutage pikendusjuhtmeid, mitmikpesi ega adaptoreid. Elektrilised komponendid ei tohi pärast paigaldamist olla kasutajale ligipääsetavad. Ärge kasutage seadet märjana ega paljajalu. Ärge kasutage seadet, kui selle toitejuhe või pistik on vigane, kui see ei tööta korralikult või kui see on kahjustatud või maha kukkunud.

⚠ Paigaldamine toitekaabli pistiku abil ei ole lubatud, välja arvatud juhul, kui toode on juba varustatud tootja poolt pakutava pistikuga.

⚠ Kui toitejuhe on kahjustatud, peab tootja, volitatud teenindus või muu kvalifitseeritud isik selle samaväärse juhtmega asendama, et vältida elektrilöögiohtu.

PUHASTAMINE JA HOOLDAMINE

 **HOIATUS!** Enne hooldustööde tegemist veenduge, et seade on välja lülitatud ja toitevõrgust lahti ühendatud; ärge kunagi kasutage aurpuhastusseadmeid, sest nendega tekib elektrilöögioht.

 Ärge kasutage abrasiivseid või söövitavaid tooteid, klooripõhiseid puhastusvahendeid ega traatnuustikuid.

PAKKEMATERJALIDE ÄRAVISKAMINE

Pakkematerjal on 100% taaskäideldav ja märgistatud taaskäitlemise sümboliga .

Pakendi osad tuleb ära visata kohusetundlikult ja täies vastavuses kohalike jäätmekäitlusnõuetega.

MAJAPIDAMISSEADMETE UTILISEERIMINE

See seade on toodetud taaskasutatavatest materjalidest. Kõrvaldage seade vastavalt kohalikele jäätmekäitluseeskirjadele. Elektriliste majapidamisseadmete jäätmekäitluse kohta saate täpsemat teavet kohalikust omavalitsusest, majapidamisseadmete kogumispunkti või poest, kust seadme ostsite. Seade on tähistatud vastavuses Euroopa Parlamendi ja nõukogu direktiiviga 2012/19/EL elektri- ja elektroonikaseadmetest tekkinud jäätmete kohta (WEEE) ja elektri- ja elektroonikaseadmetest tekkinud jäätmete 2013. aasta määrustega (uuendatud sõnastus).

Tagades seadme korrektse utiliseerimise, aitate hoida ära potentsiaalseid negatiivseid mõjusid keskkonnale ja inimeste tervisele.

Sümbol  seadmel või seadmega kaasapandud dokumentatsioonis näitab, et seadet ei tohi käidelda olmejäätmena, vaid et see tuleb toimetada lähimasse elektri- ja elektroonikaseadmete kogumispunkti.

ENERGIASÄÄSTUNIPID

Kasutage maksimaalselt ära pliidiplaadi jääksoojust - lülitage pliit välja mõni minut enne toiduvalmistamise lõppu.

Poti või panni põhi peaks pliidirõnga täielikult katma; pliidirõngast väiksem nõu laseb osa energiast raisku.

Katke potid-pannid toiduvalmistamise ajal tihedalt sulguva kaanega ja kasutage võimalikult vähe vett. Kaaneta toiduvalmistamine suurendab märgatavalt energiatarbimist.

Kasutage ainult lameda põhjaga potte ja panne.

VASTAVUSDEKLARATSIOON

Seade on vastavuses komisjoni määruse (EL) 66/2014 ökodisaininõuetega, energiamõjuga toodete ökodisaini ja energiateabe (muudatus) (EL-ist väljaastumine) määrustega 2019, mis on kooskõlas Euroopa standardiga EN 60350-2.

MÄRKUS

Südamestimulaatori või muu sarnase meditsiinilise seadmega inimesed peaksid olema ettevaatlikud, kui nad seisavad töötava induktsioonplaadi lähedal. Elektromagnetväli võib mõjutada südamestimulaatorit või sarnast seadet. Lisainformatsiooni saamiseks selle mõju kohta koos induktsiooniplaadi elektromagnetväljadega konsulteerige oma arsti või südamestimulaatori või muu sarnase meditsiiniseadme tootjaga.



PAIGALDAMINE

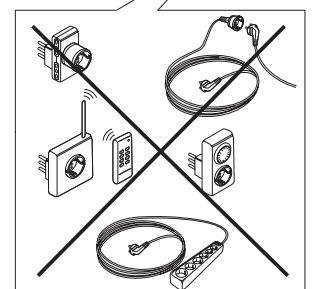
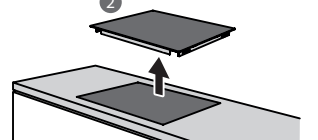
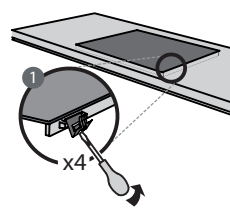
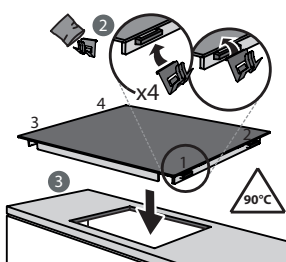
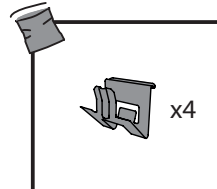
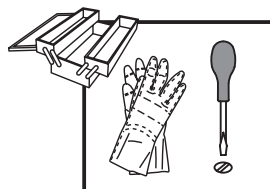
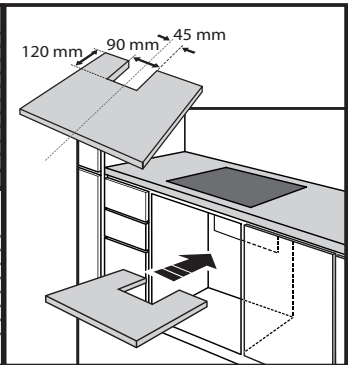
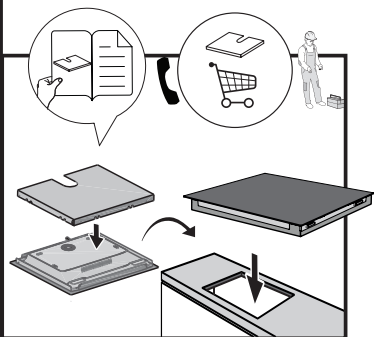
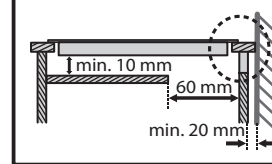
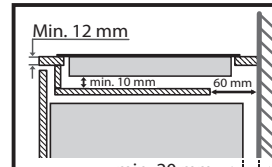
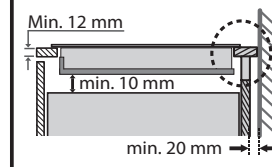
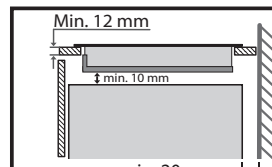
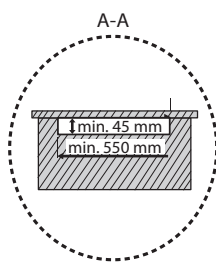
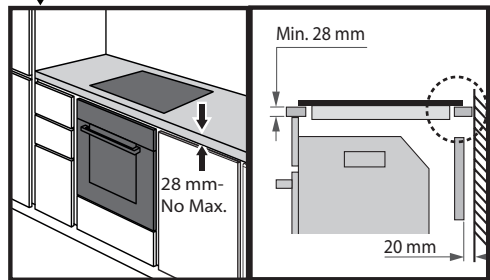
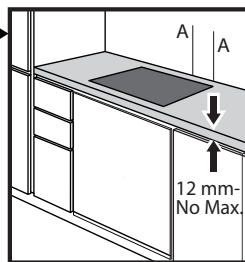
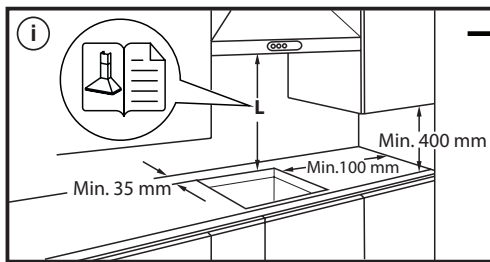
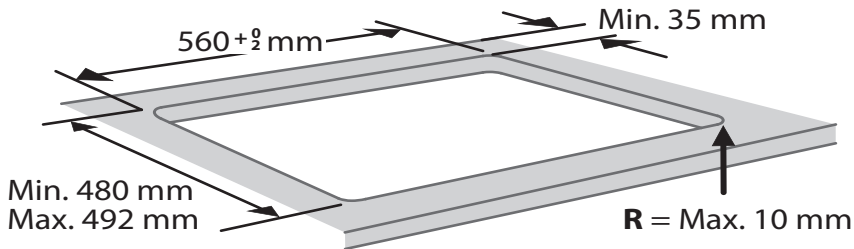
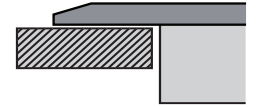
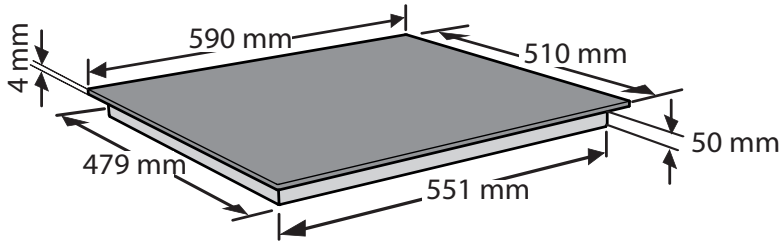

ELEKTRIÜHENDUS

Elektriühendus tuleb luua enne seadme toitevõrku ühendamist.

Paigalduse peavad teostama kvalifitseeritud töötajad, kes tunnevad kehtivaid ohutus- ja paigalduseeskirju. Paigaldus tuleb teha vastavalt kohaliku elektriettevõtte eeskirjadele.

Veenduge, et seadme põhjal olevale andmeleplaadile märgitud pinge vastab teie koduse vooluvõrgu pingele.

Eeskirjad, mis nõuavad seadme maandamist: Kasutage ainult sobiva suurusega elektrijuhte (k.a maandusjuht).

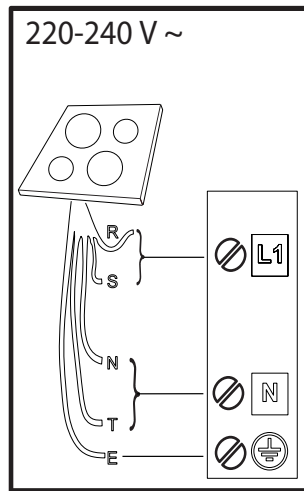
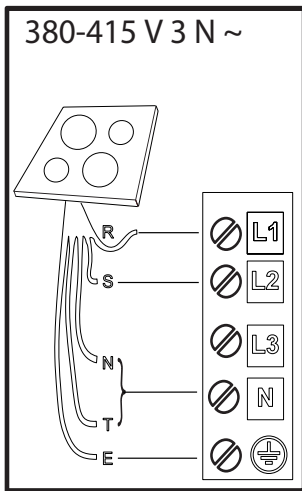
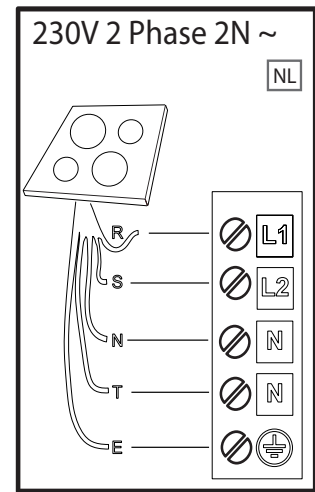
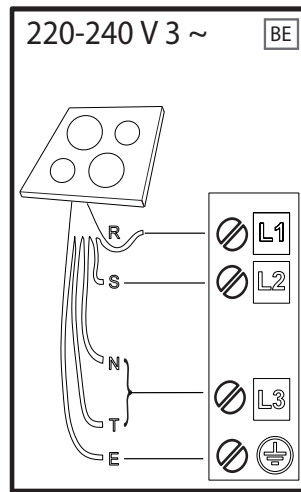
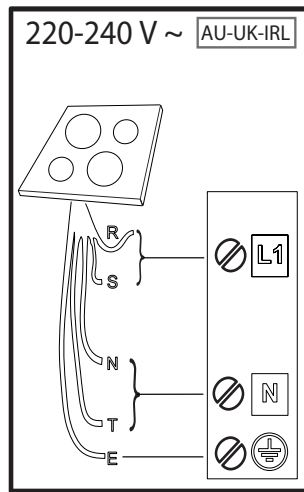
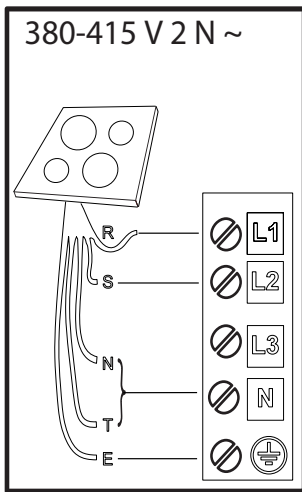

R

black-nero-negro-preto-μαύρος-must-melns-juodas-czarny-schwarz-noir-zwart-negru-черно-црн-črna-срно-черный-чорний-қара-černá-čierna-fekete-svart-musta-svart-sort-siyah-dubh-svartur

S

brown-marrone-marrón-marrom-καφέ-pruun-brüuns-rudas-brązowy-braunen-brun-bruin-marо-кафяв-браон-gjava-smeđ-korичневый-korичневий-қоңыр-hnědý-hnedý-barna-brunt-ruskea-brunt-brun-kahverengi-donn-brúnn

T

blue (gray)-blu (grigio)-azul (gris)-azul (cinza)-μπλε (γκρι)-sinine (hall)-zila (pelēka)-mėlyna (pilkas)-niebieski (szary)-blau (grau)-bleu (gris)-blauw (grijs)-albastru (gri)-синьо (сиво)-плава (сива)-modro (sivo)-plava (siva)-синий (серый)-синий (сірий)-көк (сұр)-modrý (šedá)-modrý (sivá)-kék (szürke)-blå (grå)-sininen (harmaa)-blå (grå)-blåt (gråt)-mavi (gri)-gorm (liath)- blár (grár)

 = **E**

yellow/green-giallo/verde-amarillo/verde-amarelo/verdekίτρινο/πράσινο-kollane/roheline-dzeltens/zaļš-geltona/žalia-žółty/zielony-gelb/grün-jaune/vert-geel/groen-galben/verde-жълто/зелено-жyto/зелена-румено/zeleno-žuto/zeleno-желтый/зеленый-жовтий/зелений-жасыл/сары-žlutá/zelená-žltá/zelená-sárga/zöld-gul/grønn-keltainen/vihreä-gul/grön-gul/grøn-sari/yeşil-bui/glas- gulur/grænn

N

blue-blu-azul-azul-μπλε-sinine-zila-mėlyna-niebieski-blau-bleu-blauw-albastru-синьо-плава-modro-plava-синий-синий-көк-modrý-modrý-kék-blå-sininen-blå-blåt-mavi-gorm- blár



TÄNAME, ET OSTSITE WHIRLPOOL TOOTE
Parema tugiteenuse saamiseks registreerige oma seade
aadressil www.whirlpool.eu/register.

**TÄPSEMA TEABE SAAMISEKS
SKANNIGE OMA SEADME QR-
KOOD**



**Enne seadme kasutamist lugege hoolikalt läbi
ohutusjuhend.**

TOOTE KIRJELDUS

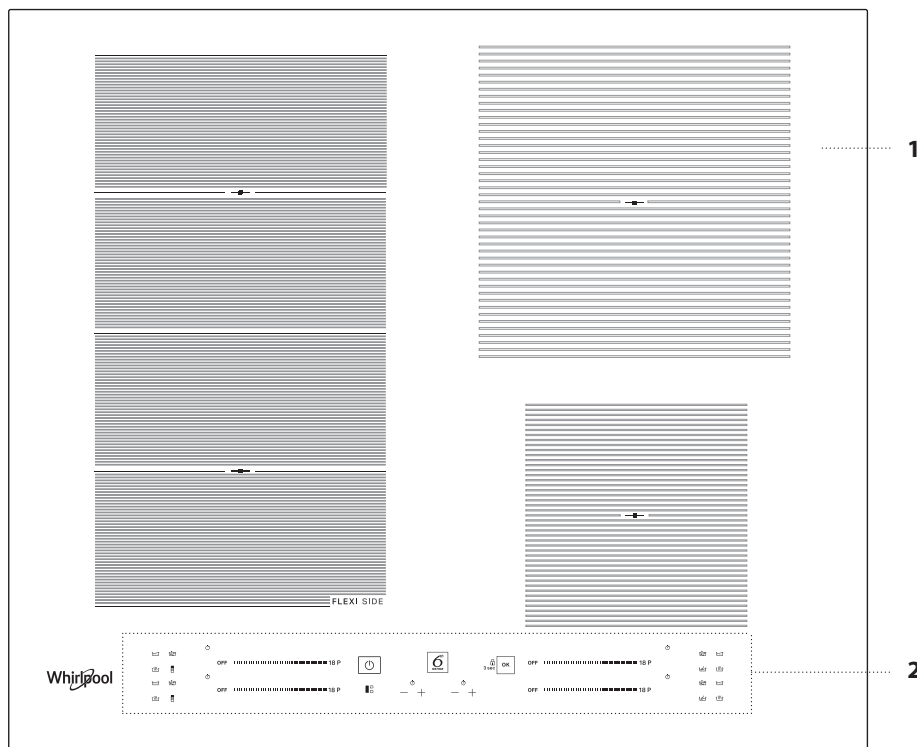

1. Pliidiplaat
2. Juhtpaneel

JUHTPANEEL

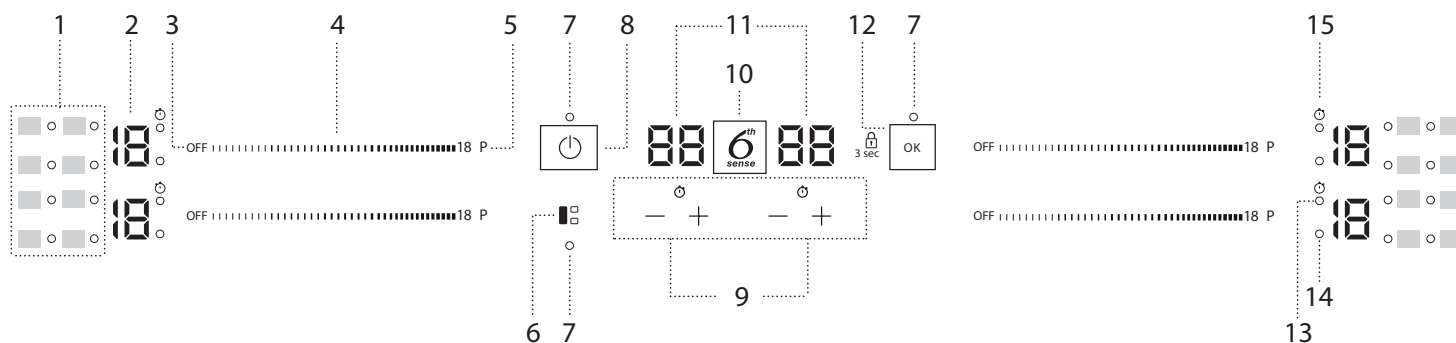

1. Sümbolid/erifunktsioonide käivitamine
2. Kõpsetustase valitud
3. Keeduala väljalülitusnupp
4. Keritava klaviatuuri
5. Kiire ülessoojendamise nupp (Booster)

6. FLEXISIDE nupp
7. Indikaator tuli – funktsioon aktiivne
8. Sisse-väljalülitusnupp
9. Taimer
10. 6th Sense nupp

11. Toiduvalmistamise aja näidik
12. OK/Klahvilukk nupp – 3 sekundit
13. Taimerii aktiivsuse näidik
14. Tsooni valiku näidik
15. Taimerii näidiku sümbol

TARVIKUD

POTID JA PANNID

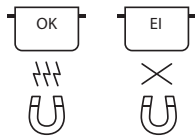

Kasutage ainult ferromagneetilise materjalist valmistatud potte ja panne, mis sobivad induktsioonpliidil kasutamiseks:

- emailitud erasest pott
- malmpott
- spetsiaalsed roostevabast terasest potid ja pannid, sobivad induktsioonpliidile

Poti sobivust näitab sümbol  (tavaliselt põhja all). Poti magnetiliste omaduste kontrollimiseks võib kasutada ka magnetit.

Potipõhja kvaliteet ja ehitus võivad toiduvalmistamist mõjutada. Näidatud potipõhja läbimõõt ei pruugi alati vastata põhja magnetilise pinna läbimõõdule.

Mõningatel pottidel ja pannidel on põhi vaid osaliselt ferromagnetilise materjalist ning osad materjalist, mis ei sobi induktsioonpliidile. Need alad võivad erinevatel tasemetel või madalamatel temperatuuridel üles soojeneda. Teatud juhtudel, kus põhi on valmistatud peamiselt mitteferromagnetilistest materjalidest, ei pruugi pliidiplaat panni ära tunda ning seega ei lülitu küpsetusala ka sisse.



Optimaalse efektiivsuse tagamiseks kasutage potte ja panne, millel on lame põhi, mis jaotab kuumuse ühtlaselt. Kui põhi on ebäühtlane, mõjutab see võimsust ning soojusjuhtivust.

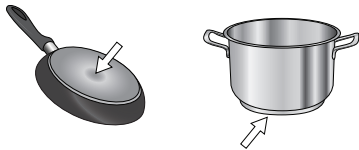

Tühjad potid või õhukese põhjaga potid

Tühja potti või panni ei tohi sisselülitatud pliidiplaadil. Pliidiplaadil on sisseehitatud ohutussüsteem, mis jälgib pidevalt temperatuuri ning kõrge temperatuuri tuvastamisel lülitab plaadi automaatselt välja. Tühja või õhukese põhjaga poti kasutamisel võib temperatuur väga kiiresti tõusta ning väikese viivitusega ei pruugi automaatne väljalülitusfunktsioon kohe käivituda, mis võib potti-panni või pliiti kahjustada. Sellisel juhul ei tohi midagi puudutada, vaid tuleb oodata, kuni kõik komponendid on maha jahtunud.



Veateate kuvamise korral võtta ühendust teeninduskeskusega.

Poti/panni vähim läbimõõt eri keedualadele

Et pliit töötaks õigesti, kasutage sobiva miinimumläbimõõduga potte (vt tabelit allpool).

Kasutage alati küpsetusala, mis sobib kõige paremini poti miinimumläbimõõduga.

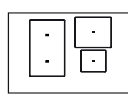
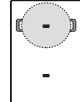
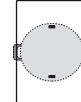
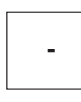
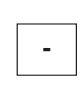
Pange pott kohale, veendudes, et see oleks kasutatava küpsetusala keskel. Soovitav on mitte kasutada potte, mis ulatuvad üle kasutatava küpsetusala serva.

				
ø min. 	150 mm	200 mm	150 mm	100 mm

POTTIDE/PANNIDE ADAPTER EI SOBI INDUKTSIOONILE

Selle liseseadme kasutamine võimaldab kasutada potte ja panne, mis ei sobi induktsioon pliidiplaadile. Oluline on meeles pidada, et selle kasutamine mõjutab tõhusust ning seega ka toidu soojendamiseks kuluvat aega. Selle kasutamist tuleks piirata, kuna selle pinnatemperatuurid sõltuvad märkimisväärselt kasutatavast potist/pannist ning valmistatava toidu tüübist. Kasutades potti või panni, mille diameeter on väiksem kui adapteri ketas, võib see põhjustada kuumuse, mida ei edastata potile või pannile, akumulereerimise ning see võib nii ketta kui pliidipladi mustaks muuta. Reguleerige adapteri diameeter vastavalt oma pottidele/pannidele ja pliidiplaadile.

ESIMEST KORDA KASUTAMINE

VÕIMSUSE REGULEERIMINE

Vaikimisi on pliit maksimaalsel võimaliku võimsustasemel. Reguleerige seadet oma koduse elektrisüsteemi piiranguid arvestades, nagu on kirjeldatud järgmises jaotises.

NB: Olenevalt pliidile valitud võimsusest võivad osad küpsetussooni võimsustasemed ja funktsioonid (nt keetmine või kiire ülessoojendus) olla automaatselt piiratud, et vältida valitud piirangu ületamist.

Pliidi võimsuse määramiseks:

Kui olete seadme vooluvõrku ühendanud, saate 60 sekundi jooksul määrata võimsustaseme.

Vajutage parempoolse taimerit "+" nuppu vähemalt 5 sekundi. Ekraanil kuvatakse sümbol "PL".

Kinnitamiseks vajutage nuppu .

Soovitud võimsuse valimiseks kasutage nuppe "+" ja "-".

Valida saab järgmiste võimsustasemete seast: 2,5 kW – 4,0 kW – 6,0 kW – 7,2 kW.

Vajutage kinnituseks nuppu .

Valitud võimsustase jääb mälu alles ka elektrikatkestuse korral.

Võimsustaseme muutmiseks ühendage pliit elektrivõrgust vähemalt 60 sekundiks välja, lülitage tagasi sisse ning korra keespool kirjeldatud etappe.

Seadistamise tõrgete esinemisel kuvatakse sümbol "EE" a kostub helisignaali ja kuulete piiksu. Sellisel juhul korra keespool kirjeldatud etappe. Kui probleem püsib, võtke ühendust teenindusega.

HELISIGNAAL SEES/VÄLJAS

Helisignaali sisse ja välja lülitamiseks:

- Ühendage pliidiplaat vooluvõrguga;
- Oodake sisselülitussekvantsi;
- Vajutage 5 sekundi esimese keritava klaviatuuri "P" nuppu, mis asub ülaosas vasakul.

Seadistatud alarmid jäävad aktiivseks.

DEMO REŽIIM (ülessoojendus inaktiveeritud, vt jaotist "Veaotsing")

Demorežiimi sisse ja välja lülitamiseks:

- Ühendage pliidiplaat vooluvõrguga;
- Oodake sisselülitussekvantsi;
- Vajutage esimese minuti jooksul 5 sekundi kiirsoojenduse nuppu "P", mis asub vasaku klaviatuuri allosas (nagu all on näidatud);
- Ekraanil kuvatakse "DE".

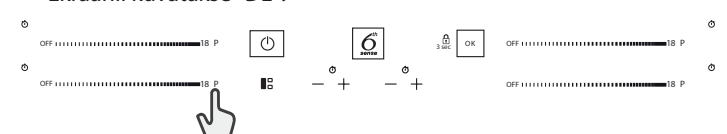

IGAPÄEVANE KASUTAMINE



PLIIDIPLAADI LÜLITAMINE SISSE/VÄLJA

Pliidiplaadi sisselülitamiseks vajutage 1 sekundiks toitenuppu. Pliidiplaadi väljalülitamiseks vajutage sama nuppu uuesti ning kõik keedualad desaktiveeritakse.

ASENDID

Ärge varjake poti või panniga juhtpaneelil olevaid sümboleid.

Pange tähele! Juhtpaneelil asuvatel toidukuumtöötlemisaladel on soovitatav hoida potte ja panne tähistatud alade sees (võttes arvesse nii panni põhja kui ka ülemist serva, kuna see kipub olema laiem).

See hoiab ära puuteplaadi ülekuumenemise. Grillimisel või praadimisel kasutage võimaluse korral tagumist toidukuumtöötlemisala.



KEEDUALADE SISSE-VÄLJALÜLITAMINE JA VÕIMSUSTASEME REGULEERIMINE

OFF 18 P

Keeduala sisselülitamine:

Liigutage selle aktiveerimiseks ning võimsuse reguleerimiseks oma sõrme horisontaalselt mööda soovitud küpsetusala keritavat klaviatuuri (LIUGUR). Taset näidatakse koos alaga, koos aktiivset toiduvalmistamisala näitava indikaatoritulega. "P" nuppu võib kasutada kiirsoojendusfunktsiooni (Booster) valimiseks.

Keeduala väljalülitamine:

Valige keritava klaviatuuri alguses olev OFF nupp.



JUHTPANEELI LUKK

Seadete lukustamiseks ja kogemata sisselülitamise ennetamiseks vajutage ja hoidke all OK/Klahvilukk nupp 3 sekundit. Helisignaali ja hoiatustule süttimine sümboli kohal kinnitavad funktsiooni käivitamist. Juhtpaneel on lukustatud; ainsana toimib väljalülitamise funktsioon (☺). Juhtnuppude lukust vabastamiseks korraldage sama toimingut.



– + TAIMER

Kasutusel on kaks taimerit – ühega juhitakse vasakpoolset keeduala ja teistega parempoolset keeduala.

Taimeri sisselülitamiseks:

Vajutage nuppu "+" või "-" et määrata kasutatava keeduala jaoks soovitud aeg. Indikaatorituli aktiveeritakse vastavalt konkreetsele sümbolile ☺. Kui määratud aeg saab täis, kõlab piiks ning keeduala lülitub automaatselt välja.

Aega saab igal ajal muuta ning samaaegselt saab aktiveerida mitmeid taimereid.

Kui pliidiplaadi samal küljel aktiveeritakse korraga kaks taimerit, hakkab tsoonil valiku näidik vilkuma ja keskmisel ekraanil kuvatakse vastav valitud küpsetusaeg.

Taimeri väljalülitamiseks:

Vajutage samal ajal nuppu "+" ja "-", kuni taimer välja lülitub.



TAIMERI NÄIDIK

See LED (kui on sees) näitab, et küpsetusalale on määratud taimer.

FUNKTSIOONID

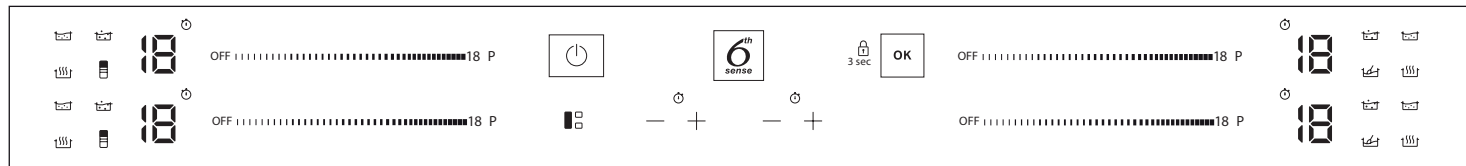

☐ FLEXISIDE

Valides "FLEXISIDE" nupu, saate kombineerida kahte küpsetusala ning kasutada neid samal võimsusel, kattes kogu pinna suure potiga või osaliselt ümmarguse/ovaalse potiga.

Funktsioon on alati sees (ON) ning vaid ühte potti kasutades võib seda terve piirkonna ulatuses liigutada. Sellisel juhul saab mõlemat vasakpoolset keritavat klaviatuuri kasutada erinevalt.

Sobib ideaalselt ovaalsete ja kandiliste pannide või pannitalusega kasutamiseks.

Funktsiooni inaktiveerimiseks vajutage nuppu "FLEXISIDE".

NB Selle omaduse kasutamise korral ei saa erifunktsioone valida.

NB! Asetage potid küpsetusala keskele nii, et need kataksid vähemalt ühe võrdluspunktidest (nagu allpool näidatud).

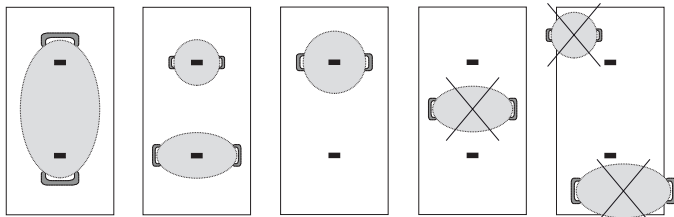

6th SENSE

Nupp "6th Sense" aktiveerib erifunktsioonid.

Asetage nõu kohale ja valige keeduala.

Vajutage nupule "6th Sense". Valitud ala ekraanil kuvatakse "A".

Süttib valitud keedualal kasutatava esimese erifunktsiooni näidik.

Valige soovitud erifunktsioon, vajutades üks või mitu korda nupule "6th Sense".

Funktsioon on aktiveeritud, kui kinnitamiseks vajutada nuppu .

Mõne muu erifunktsiooni valimiseks vajutage "OFF" ja seejärel "6th Sense" nuppu, valimaks soovitud funktsioon.

Erifunktsioonide inaktiveerimiseks ja manuaalrežiimi naasmiseks vajutage "OFF".

Erifunktsioonide kasutamisel on võimsuse tase pliidiplaadi poolt eelnevalt seatud ja seda ei saa muuta.



ÜLESSULATAMINE

See funktsioon võimaldab toidu viia sulatamiseks ideaalse temperatuurini ja seda hoolda ilma kartmata, et see põhja kõrbeb.

See on ideaalne, sest selliselt ei kahjustata õrnamat toitu nagu sokolaad ning samas võib olla kindel, et see potipõhja külge ei jää.



SOOJASHOID

See funktsioon võimaldab hoida toitu ideaalsel temperatuuril, tavaliselt pärast toidu valmistamist või vedelike väga aeglasel redutseerimisel. Ideaalne toidu serveerimiseks täpselt õigel temperatuuril.



TASASEL TULEL KEETMINE

See funktsioon on ideaalne tasaseks küpsetamiseks, mis võimaldab toitu valmistada pikemat aega ilma põhjakõrbemise ohuta. Ideaalne kauavalmivate kastmega roogade jaoks (riis, kastmed, praeliha).



KEETMINE

Selle funktsiooni abil saate vee keema lasta ja hoida seda keevana väiksema energiakuluga.

Pannile tuleks panna ligikaudu 2 liitrit vett (eelistatavalt toatemperatuuril). Vee keemisel tuleb kindlasti silm peal hoida ning kontrollida regulaarselt, kas potis on piisavalt vett.

Kui potid on suured ja veekogus on suurem kui 2 liitrit, soovime keemisaja optimeerimiseks kasutada kaant.



CHEF CONTROL

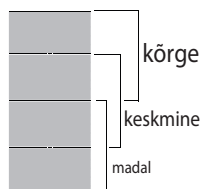

Paindlik tsoon on jagatud kolmeks küpsetustsooniks (vt joonist), mis aktiveeritakse poti/panni asukohast olenevalt eelseadistatud võimsusega (kõrge, keskmine või madal): liigutage potti/panni pinnal, et jätkata küpsetamist erineva temperatuuriga juhtnuppe kasutamata.

MÄRGUTULED



JÄÄKKUUMUS

Kui näidikul kuvatakse "H", tähendab see, et küpsetusala on kuum. Indikaator süttib isegi siis, kui ala ei ole aktiveeritud, kuid seda on soojendanud kõrval olevad küpsetusalad või sellele on pandud kuum pott.

Kui küpsetusala on jahtunud, kaob kuva "H".



NÕU VALESTI PAIGUTATUD VÕI PUUDU

See sümbol kuvatakse, kui nõu ei sobi induktioonpliidil kasutamiseks, on valesti paigutatud või kui selle suurus ei vasta valitud keedualale. Kui 30 sekundi jooksul potti ei tuvastata, lülitub pliidiplaat välja.

KÜPSETUSTABEL

Küpsetustabelis on toodud näited iga võimsustaseme küpsetustüübi kohta. Tegelik võimsustaseme võimsus oleneb küpsetustsooni mõõtmetest.

VÕIMSUSTASE		VALMISTAMISVIIS	TASEME KASUTAMINE (tähistab toiduvalmistamise kogemust ja harjumusi)
Maksimaalne võimsus	P	Kiire soojendamine/Booster	Ideaalne toidu temperatuuri kiireks tõstmiseks, et (vesi) kiiresti keema läheks või et küpsetusvedelikke kiiresti kuumutada.
	14 – 18	Praadimine – keetmine	Ideaalne pruunistamiseks, küpsetamise alustamiseks, sügavkülmutatud toodete praadimiseks, vedelike kiireks kuumutamiseks.
		Pruunistamine – aeglane praadimine – keemaajamine – grillimine	Ideaalne vähese rasvaga praadimiseks, keemise hoidmiseks, küpsetamiseks ja grillimiseks.
	10 – 14	Pruunistamine – keetmine – hautamine – aeglane praadimine – grillimine	Ideaalne vähese rasvaga praadimiseks, keemise hoidmiseks, küpsetamiseks ja grillimiseks või tarvikute eelkuumutamiseks.
		Pruunistamine, hautamine – vähese rasvaga praadimine – grillimine – küpsetamine kreemja konsistentsi saavutamiseks	Ideaalne hautamiseks, tasaseks keetmiseks, küpsetamiseks ja grillimiseks (pikemaajaliselt).
	5 – 9	Küpsetamine – tasane keetmine – paksendamine – kreemja konsistentsi saavutamiseks	Ideaalne aeglase toidu retseptide jaoks (riis, kastmed, praeliha, kala), küpsetamiseks koos vedelikega (nt vesi, vein, puljong, piim), pastatootudele koorekastme valmistamiseks. Ideaalne aeglase toidu retseptide jaoks (väiksemad kogused kui 1 liiter: riis, kastmed, praeliha, kala), küpsetamiseks koos vedelikega (nt vesi, vein, puljong, piim).
		Sulatamine – ülessulatamine	Ideaalne või sulatamiseks, šokolaadi aeglaselt sulatamiseks, väiksemate koguste ülessulatamiseks.
Nullvõimsus	OFF	1 – 4	Toidu soojas hoidmiseks – risotole koorekastme valmistamiseks
		–	Pliit ooterežiimis või väljas (võimalik küpsetamisjärgne jääkkuumus, kuvatakse "H").

HOOLDAMINE JA PUHASTAMINE



HOIATUS!

- Ärge kasutage aurupuhastusseadmeid.
- Veenduge enne puhastamist, et keedualad on välja lülitatud ja jääkkuumuse näidik ("H") ei ole kuvatud.

Tähtis:

- Ärge kasutage abrasiivseid švamme ega küürimispatju, kuna need võivad klaasi kahjustada.
- Puhastage pliidiplaat pärast iga kasutamist (kui pliidiplaat on jahe), et eemaldada kõik toidujäägid ja -plekid.
- Kui pind ei ole piisavalt puhas, võib see vähendada juhtpaneeli nuppude tundlikkust.
- Kasutage kaabitsat ainult siis, kui jäägid on pliidi külge kinni jäänud. Klaasi kriimustamise vältimiseks järgige kaabitsatootja juhiseid.
- Suhkur ja kõrge suhkruisaldusega tooted kahjustavad pliidiplaati ning need tuleb kohe eemaldada.
- Sool, suhkur ja liiv võivad kriimustada klaaspinda.
- Kasutage pehmet lappi, imavat köögipaberit või spetsiaalset pliidiplaadi puhastajat (järgige tootja juhiseid).
- Keedualale vedeliku sattumisel võivad keedunõud liikuma või vibreerima hakata.
- Pärast plaadipliidi puhastamist kuivatage see põhjalikult.

Kui klaasil on logo CleanProtect, on pliiti töödeldud tehnoloogiaga CleanProtect. See ainulaadne kate tagab suurepärase tulemuse puhastamisel ja hoiab pliidi pinda kauem läikivana.

Soovitatakse iga päev pärast kasutamist puhastada.

Järgige tehnoloogiaga CleanProtect pliitide puhastamisel järgmisi suuniseid:

- Leotage puhastatavaid alasid veega – katke kogu määratud ala veega, kuid hoiduge juhtpaneeli märjaks tegemisest.
- Veega leotamise juhtnõid:
 - Tavapärase määrdumise korral oodake vähemalt 2 minutit.
 - Tugeva määrdumise korral oodake vähemalt 5 minutit.
 - Kui vesi pliidiil ära kuivab, tuleb leotamist korrata.
- Kasutage jääkide eemaldamiseks pehmet nuustikut ja kuivatage pliit pärast puhastamist.

RIKKEOTSING

- Kontrollige, et voolutoide ei oleks välja lülitatud.
- Kui pliidiplaati ei ole pärast kasutamist võimalik välja lülitada, lahutage seade vooluvõrgust.
- Kui pliidiplaadi sisselülitamisel kuvatakse näidikul tähtarkoodid, siis vaadake järgmises tabelis olevaid juhiseid.

Pange tähele! Vee olemasolu, pottidest pliidile sattunud vedelik või nupule toetuvad esemed võivad juhtpaneeli luku juhuslikult kas sisse või välja lülitada.

KUVATUD KOOD	KIRJELDUS	VÕIMALIKUD PÕHJUSED	LAHENDUS
F0E1	Tuvastatud on kööginõu, mis ei sobi valitud toiminguks.	Kööginõu ei ole korralikult küpsetustsooni paigutatud või pole see ühe või mitme küpsetustsooni jaoks sobiv.	Vajutage kaks korda toitenuppu, et kood F0E1 eemaldada ja taastada küpsetustsooni funktsionaalsus. Seejärel proovige kasutada kööginõud muu küpsetustsooniga või kasutage muud kööginõud.
F0E7	Toitejuhtme vale ühendus.	Elektriühendus ei ole loodud täpselt nii, nagu on kirjeldatud jaotises "ELEKTRIÜHENDUS".	Kohandage elektriühendust jaotises "ELEKTRIÜHENDUS" toodud kirjelduse järgi.
F0EA	Juhtpaneel lülitub liiga kõrge temperatuuri tõttu välja.	Elektrooniliste osade sisetemperatuur on liiga kõrge.	Lasta pliidiplaadil maha jahtuda, enne kui seda uuesti kasutada asuda.
F0E9	Kui temperatuur on liiga kõrge, lülitub kuumutusala välja.	Elektrooniliste osade sisetemperatuur on liiga kõrge.	Oodake, kuni kuumutusala on jahtunud, enne kui seda uuesti kasutate.
F0E2, F0E4, F0E6, F0E8, F0EC, F1E1, F2E1, F6E1, F6E3, F7E5, F7E6	Tõmmake pistik seinakontaktist välja. Oodata natuke ja siis ühendada seade uuesti elektrivõrku. Probleemi püsimisel võtta ühendust teeninduskeskusega ja teatada näidikul kuvatav veakood.		
dE [kui pliidiplaat ei tööta]	Pliidiplaat ei lülitu soojendamiseks sisse. Funktsioonid ei aktiveeru.	DEMORÉŽIIM on sisse lülitatud.	Järgige olevaid juhiseid "DEMORÉŽIIM" peatükis.
Nt  → -	Pliit ei lase erifunktsiooni aktiveerida.	Võimsusregulaator piirab võimsustasemeid lähtuvalt pliidiile seatud maksimaalsest väärtusest.	Vt "Võimsuse reguleerimine".
Nt  → + [Võimsustase nõutust madalam]	Pliit määrab automaatselt minimaalse võimsustaseme, et küpsetustsooni kasutamine oleks võimalik.	Võimsusregulaator piirab võimsustasemeid lähtuvalt pliidiile seatud maksimaalsest väärtusest.	Vt "Võimsuse reguleerimine".

TÖÖTAMISEL TEKKIVAD HÄÄLED

Pliidiplaadid võivad tavapärasel töötamisel müra tekitada. Poti tuvastamise etapis teeb pliidiplaat klõpsuva heli, toiduvalmistamise ajal võib aga kuulda kahisevat või krõbisevat heli. Kahinad ja krõbinad pärinevad pottidest ning seda tekitavad pottide teatud omadused (näiteks kui põhi on valmistatud mitmest materjalikihist või on

ebatavaline).

Müra võib erineda olenevalt tarvikutest ja nendes oleva toidu kogusest ning see ei tähenda viga.

MÜÜGIJÄRGNE TEENINDUS

Parema tugiteenuse saamiseks registreerige oma seade aadressil www.whirlpool.eu/register.

ENNE MÜÜGIJÄRGSESSE TEENINDUSSE HELISTAMIST:

1. Proovige probleemi ise **VEAOTSINGU JUHENDIS** olevate näpunäidete abil lahendada.
2. Lülitage seade välja ja uuesti sisse, et näha, kas probleem on kõrvaldatud.

KUI VIGA JÄÄB PÜSIMA KA PÄRAST ÜLALKIRJELDATUD KONTROLLIMISI, VÕTKE ÜHENDUST LÄHIMA TEENINDUSEGA.

Abi saamiseks helistage garantiijuhendis toodud numbril või järgige juhiseid veebilehelt www.whirlpool.eu.

Kui võtate ühendust meie klientidele mõeldud müügijärgse teenindusega, olge valmis esitama järgmisi andmeid:

- tõrke lühike kirjeldus;
- seadme tüüp ja täpne mudel;

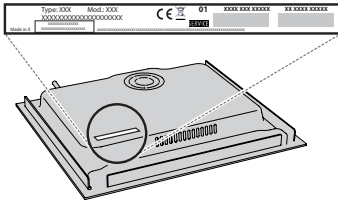

- seerianumber (number, mis järgneb seadme all oleval andmesildil tähisele SN). Seerianumber on toodud ka dokumentatsioonis;



Mod. **xxx xxx**
Ind.C. **xxxx xxxx xxxx**
SN: **xxxx xxxx xxxx**
Prod.N. **xxxx xxxx xxxx**

- teie täielik aadress;
- teie telefoninumber

Kui seadet on vaja ükskõik millisel viisil remontida, pöörduge volitatud teenindusse (see garanteerib originaalvaruosade kasutamise ja kvaliteetse remondi).

Süvispaigalduse korral pöörduge garantiiremonditeeninduse poole ja küsige koostekruvide komplekti 4801 211 00112.

Kui seadet ei paigaldata integreeritud ahju kohale, võite helistada järelmüügiteenindusse, et osta eralduskomplekt C00628720 (pliidiplaat suurusega 60 või 65 cm) või C00628721 (pliidiplaat suurusega 77 cm).

Kui te ei soovi eralduskomplekti osta, paigaldage kindlasti eraldaja, järgides paigaldusjuhtnööre.

Poliiticate, standardite dokumentatsiooni ja toote lisateabe lugemiseks tehke järgmist:

- kasutage oma seadme QR-koodi;
- külastage meie veebisaiti docs.whirlpool.eu;
- teise võimalusena **võtke ühendust meie müügijärgse teeninduskeskusega** (vt telefoninumbrist garantiikirjas). Kui võtate ühendust müügijärgse teenindusega, siis teatage neile oma toote andmeplaadil olevad koodid.



Išsamias naudotojo instrukcijas galite atsisiųsti iš svetainės <http://docs.whirlpool.eu> arba skambinkite telefonu, kuris nurodytas garantijos knygelėje.

Prieš naudodami prietaisą, perskaitykite šias saugos instrukcijas. Išsaugokite jas ateičiai.

Šiame vadove ir ant prietaiso pateikti svarbūs saugos perspėjimai, kuriuos būtina perskaityti ir visada laikytis. Gamintojas neprisiima atsakomybės, jei nesilaikoma šioje saugos instrukcijoje pateiktų nurodymų, prietaisas naudojamas netinkamai arba neteisingai nustatomi valdymo įtaisai.

⚠ **ĮSPĖJIMAS.** Jei kaitlentės paviršius subraižytas, prietaiso nenaudokite – kyla elektros smūgio pavojus.

⚠ **ĮSPĖJIMAS.** Ugnies pavojus: nelaikykite daiktų ant gaminimo paviršiaus.

⚠ **DĖMESIO.** Stebėkite visą gaminimo procesą. Negalima palikti be priežiūros net trumpo gaminimo proceso.

⚠ **ĮSPĖJIMAS.** Jei ant kaitlentės neprižiūrint verda riebalai arba aliejus, tai gali būti pavojinga – kyla gaisro pavojus. **JOKIU BŪDU** nebandykite liepsnos gesinti vandeniu; prietaisą išjunkite ir liepsną uždenkite, pavyzdžiui, dangčiu arba liepsnai gesinti skirtu audiniu.

⚠ Kaitlentės nenaudokite kaip darbo stalo ar atramos. Kol visi prietaiso komponentai visiškai neatvės, stenkitės neprisiliesti prie prietaiso drabužiais arba kitomis lengvai užsiliepsnojančiomis medžiagomis – kyla gaisro pavojus.

⚠ Ant kaitlentės paviršiaus nedėkite metalinių daiktų, pvz., peilių, šakučių, šaukštų ir dangčių, nes jie gali įkaisti.

⚠ Labai maži vaikai (0–3 metų) turi būti saugiu atstumu nuo prietaiso. Vyresni vaikai (3–8 metų) turi būti saugiu atstumu nuo prietaiso, nebent visą laiką yra prižiūrimi. Šį prietaisą gali naudoti vaikai nuo 8 metų ir vyresni bei asmenys, turintys psichinį, jutiminį ar protinį neįgalumą arba tie, kuriems trūksta patirties arba žinių, jeigu jie yra prižiūrimi ir instruktuojami apie saugų prietaiso naudojimą ir supranta su tuo susijusius pavojus. Neleiskite vaikams žaisti su prietaisu. Neprižiūrimi vaikai neturėtų valyti ir prižiūrėti prietaiso.

⚠ Baigę prietaisą naudoti, jungikliu išjunkite kaitlentės elementą; pasikliaukite prikaistuvio jutikliu.

⚠ **ĮSPĖJIMAS.** Prietaisas ir pasiekiamos jo dalys naudojant įkaista. Būkite atsargūs ir neprisilieskite prie kaitinimo elementų. Prietaisą reikia saugoti nuo jaunesnių nei 8 metų vaikų, jeigu jie nėra nuolat prižiūrimi.

LEISTINAS NAUDOJIMAS

⚠ **DĖMESIO.** Prietaisas nėra pritaikytas valdyti naudojant išorinį perjungimo įrenginį, pvz., laikmatį arba atskirą nuotolinio valdymo sistemą.

⚠ Šis prietaisas skirtas naudoti namų ūkyje ir panašiose patalpose, pavyzdžiui: parduotuvių, biurų ir kitų įstaigų darbuotojų virtuvėse; gyvenamuosiuose namuose-ūkiuose; viešbučiuose, moteliuose, nakvynės vietose, kur patiekiami pusryčiai (angl. “Bed and Breakfast”), bei kitose apgyvendinimo įstaigose.

⚠ Kitoks naudojimas draudžiamas (pvz., kambariams šildyti).

⚠ Šis prietaisas nėra skirtas profesionaliam naudojimui. Prietaiso nenaudokite lauke.

MONTAVIMAS

⚠ Prietaisą perkelti ir įrengti turi du ar daugiau žmonių. Priešingu atveju galite susižeisti. Mūvėkite apsaugines pirštines, kai išpakuojate ir montuojate prietaisą. Priešingu atveju galite įsipjauti.

⚠ Įrengimą, taip pat prijungimo prie vandentiekio, elektros tinklo ir remonto darbus turi atlikti kvalifikuotas technikas. Prietaisą remontuoti ar jo dalis keisti galima tik tuo atveju, jei tai nurodyta naudotojo vadove. Pasirūpinkite, kad montavimo vietoje nebūtų vaikų. Išpakavę prietaisą, patikrinkite, ar jis nebuvo pažeistas transportuojant. Jei kyla problemų, kreipkitės į prekybos atstovą arba artimiausią techninės priežiūros po pardavimo tarnybą. Įrengus prietaisą, pakuotės medžiagas (plastiką, polistireno dalis ir pan.) laikykite vaikams nepasiekiamoje vietoje, kad nekiltų uždusimo pavojus. Prieš vykdant bet kokius įrengimo darbus, prietaisą būtina išjungti iš elektros tinklo, kad nekiltų elektros smūgio pavojus. Pasirūpinkite, kad montuojant, prietaisas nepažeistų maitinimo laido. Priešingu atveju gali kilti gaisro ar elektros smūgio pavojus. Prietaisą įjungti galima tik baigus įrengimo darbus.

⚠ Spintelės pjovimo darbus atlikite prieš montuodami prietaisą į baldus ir nuvalykite visas medienos drožles bei pjuvenas.

⚠ Jei prietaisas nėra montuojamas virš orkaitės, po prietaisu reikia įstatyti skiriamąją plokštę (nepriedama).

ĮSPĖJIMAI DĖL ELEKTROS

⚠ Prietaisą reikia sumontuoti taip, kad jį būtų galima išjungti iš elektros tinklo ištraukus maitinimo laido kištuką arba iki elektros lizdo pagal sujungimų taisykles sumontuotu daugiapoliu jungikliu ir prietaisas turi būti įžemintas pagal nacionalinius elektros saugos standartus.

⚠ Nenaudokite ilginamųjų laidų, tinklo lizdo skirstytuvų ir adapterių. Prietaisą įrengus, jo elektros komponentai turi būti nepasiekiami naudotojui. Prietaiso nenaudokite, jei jūsų kūnas yra drėgnas arba esate basi. Šio prietaiso nenaudokite, jei pažeistas jo maitinimo laidas arba kištukas, jei prietaisas veikia netinkamai arba jei jis yra pažeistas ar buvo numestas.

⚠ Įrengti naudojant maitinimo laido kištuką draudžiama, išskyrus atvejus, kai gamintojas pateikia gaminį su kištuku.

⚠ Jei maitinimo laidas pažeistas, jį tokiu pačiu turi pakeisti gamintojas, jo įgaliotas techninės priežiūros darbuotojas ar kitas kvalifikuotas asmuo – taip išvengsite elektros smūgio pavojaus.

VALYMAS IR PRIEŽIŪRA

⚠ ĮSPĖJIMAS. Prieš atlikdami bet kokius techninės priežiūros darbus, prietaisą išjunkite ir atjunkite nuo elektros tinklo, kad nekiltų elektros smūgio pavojus; jokių būdu nenaudokite valymo garais įrenginių – kyla elektros smūgio pavojus.

⚠ Nenaudokite braižančių ar ėsdinančių produktų, valiklių su chloru ir šveistukų.

PAKAVIMO MEDŽIAGŲ IŠMETIMAS

Pakavimo medžiagos yra 100 % perdirbamos ir pažymėtos perdirbimo simboliu .

Todėl įvairias pakuotės medžiagas reikia išmesti labai atsakingai ir griežtai laikantis vietos institucijų reglamentų, reguliuojančių atliekų išmetimą.

BUITINIŲ PRIETAISŲ ŠALINIMAS

Šis prietaisas pagamintas naudojant perdirbamas arba pakartotinai naudojamas medžiagas. Prietaisą išmeskite paisydami vietos atliekų išmetimo reglamentų. Dėl išsamesnės informacijos apie buitinių elektrinių prietaisų apdorojimą, utilizavimą ir perdirbimą kreipkitės į įgaliotą vietos instituciją, buitinių atliekų surinkimo įmonę arba parduotuvę, kurioje pirkote prietaisą. Šis prietaisas paženklintas pagal Europos direktyvos 2012/19/ES dėl elektros ir elektronikos įrangos atliekų (EEĀ) reikalavimus ir pagal elektros ir elektronikos įrangos atliekų 2013 m. reikalavimus (pataisas).

Tinkamai utilizuodami šį gaminį apsaugosite aplinką ir sveikatą nuo galimo neigiamo poveikio.

Ant prietaiso arba pridėdamų dokumentų esantis simbolis  nurodo, kad su šiuo prietaisu negalima elgtis kaip su buitinėmis šiuokšlėmis. Jį reikia atiduoti į atitinkamą surinkimo skyrių, kad elektros ir elektronikos įranga būtų perdirbta.

ENERGIJOS TAUPYMO PATARIMAI

Kad išnaudotumėte visas savo kaitlentės galimybes, likus kelioms minutėms iki gaminimosi pabaigos, kaitlentę išjunkite ir pasinaudokite likutine šiluma.

Puodo ar keptuvės dugnas turi visiškai uždengti kaitvietę; jei indas yra mažesnis nei kaitvietė, bus be reikalo eikvojama energija.

Gamindami puodus ir keptuves uždenkite gerai priglundančiu dangčiu ir naudokite kuo mažiau vandens. Jei gaminsite nuėmę dangtį, gerokai padidės energijos sąnaudos.

Naudokite tik plokščiadugnius puodus ir keptuves.

ATITIKTIES DEKLARACIJA

Šis prietaisas atitinka ekologinio projektavimo reikalavimus, numatytus Europos reglamente Nr. 66/2014 ir ekologinio projektavimo reikalavimus su energija susijusiems gaminiams ir energijos informacijos (pataisa) (išėjimas iš ES) 2019 m. reglamentą, vadovaujantis Europos standartu EN 60350-2.

PASTABA

Žmonės su širdies stimulatoriais arba kitais panašiais mediciniais prietaisais, turėtų būti atsargūs ir nestovėti prie šios indukcinės kaitlentės jai veikiant. Elektromagnetinis laukas gali paveikti širdies stimuliatorių arba kitus panašius prietaisus. Jei reikia daugiau informacijos apie indukcinės kaitlentės elektromagnetinių laukų poveikį, pasitarkite su gydytoju, širdies stimulatoriaus ar kitų panašių prietaisų gamintojais.



IRENGIMAS

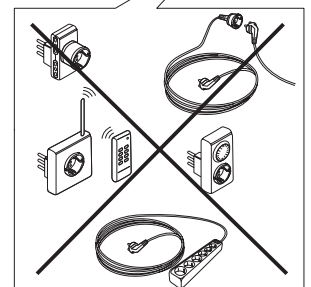
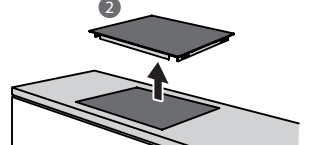
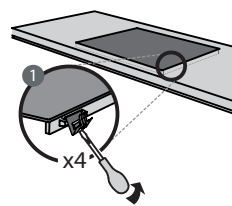
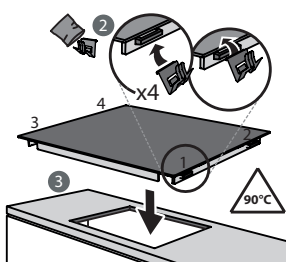
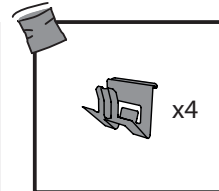
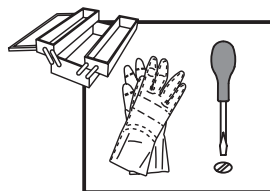
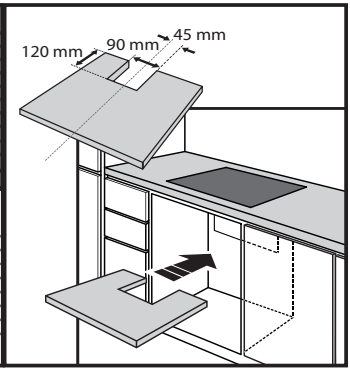
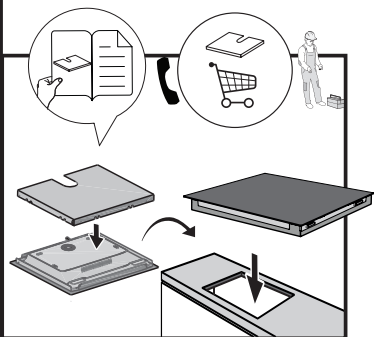
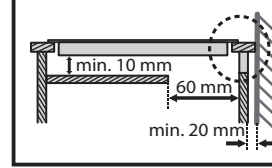
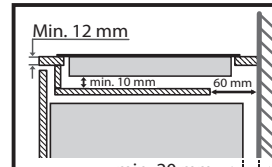
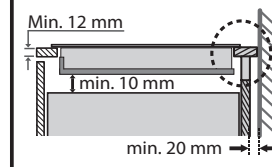
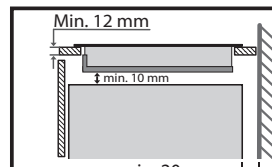
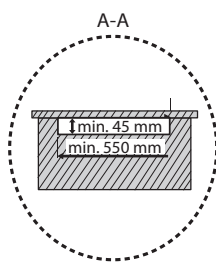
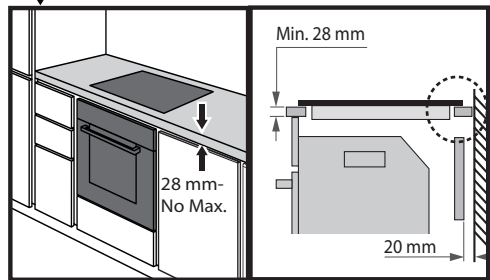
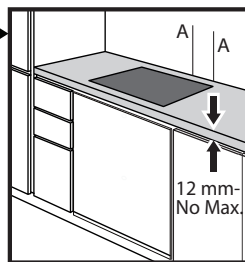
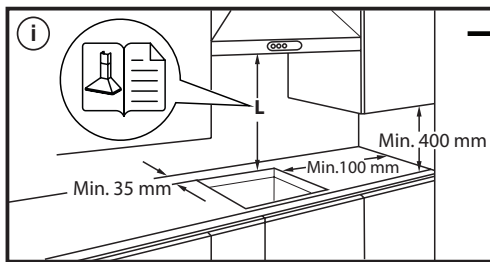
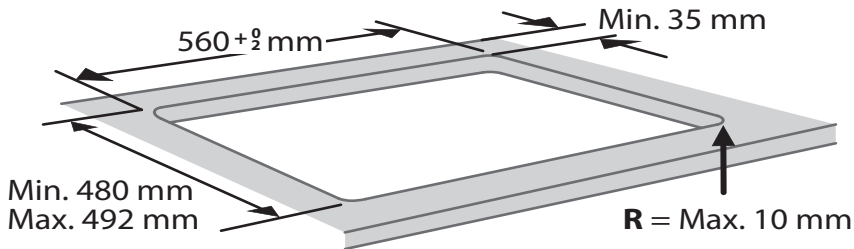
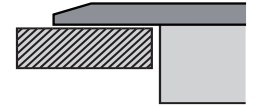
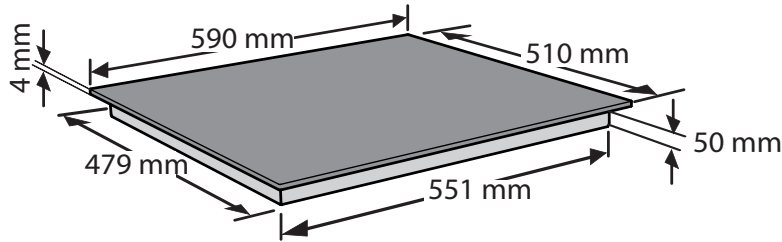

ELEKTROS PRIJUNGIMAS

Prieš įjungiant prietaisą į elektros tinklą reikia sujungti visas elektros jungtis.

Įrengti gali tik kvalifikuoti darbuotojai, kurie žino galiojančias saugos ir įrengimo taisykles. Įrengiant būtina vadovautis galiojančiais vietinės elektros tiekimo bendrovės reglamentais.

Įsitikinkite, kad ant prietaiso dugno esančioje duomenų lentelėje nurodyta įtampa būtų tokia pat kaip namų.

Reglamentuose reikalaujama, kad prietaisas būtų įžemintas. Naudokite tik tinkamus konduktorius (įskaitant įžeminimo konduktorių).

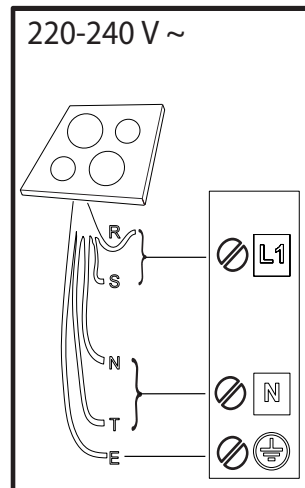
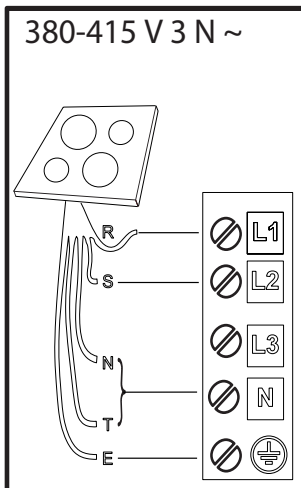
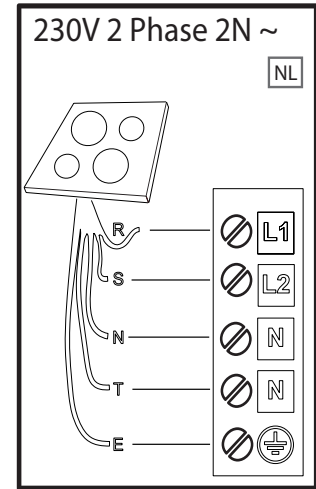
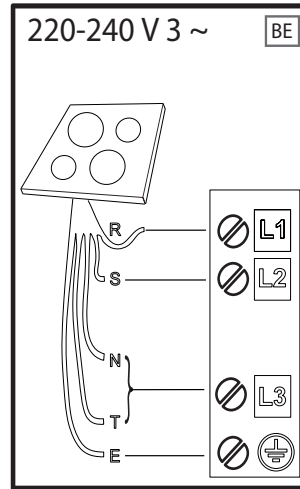
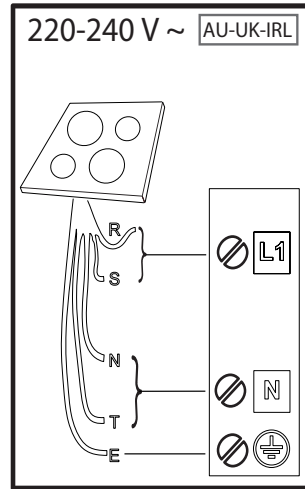
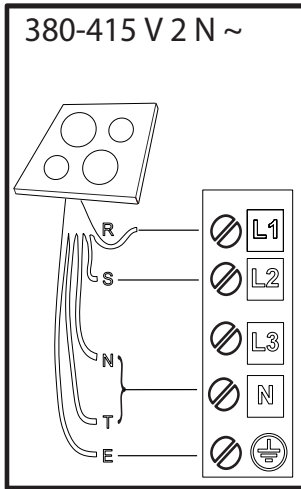

R

black-nero-negro-preto-μαύρος-must-melns-juodas-czarny-schwarz-noir-zwart-negru-черно-црн-črna-срно-черный-чорний-қара-černá-čierna-fekete-svart-musta-svart-sort-siyah-dubh-svartur

S

brown-marrone-marrón-marrom-καφέ-pruun-brüuns-rudas-brązowy-braunen-brun-bruin-marо-кафяв-браон-rjava-smeđ-коричневый-коричневий-қоңыр-hnědý-hnedý-barna-brunt-ruskea-brunt-brun-kahverengi-donn-brúnn

T

blue (gray)-blu (grigio)-azul (gris)-azul (cinza)-μπλε (γκρι)-sinine (hall)-zila (pelēka)-mėlyna (pilkas)-niebieski (szary)-blau (grau)-bleu (gris)-blauw (grijs)-albastru (gri)-синьо (сиво)-плава (сива)-modro (sivo)-plava (siva)-синий (серый)-синий (сірий)-көк (сұр)-modrý (šedá)-modrý (sivá)-kék (szürke)-blå (grå)-sininen (harmaa)-blå (grå)-blåt (gråt)-mavi (gri)-gorm (liath)- blár (grár)

= **E**

yellow/green-giallo/verde-amarillo/verde-amarelo/verdekίτρινο/πράσινο-kollane/roheline-dzeltens/zaļš-geltona/žalia-žóltý/zielony-gelb/grün-jaune/vert-geel/groen-galben/verde-жълто/зелено-жyto/зелена-румено/zeleno-žuto/zelena-желтый/зеленый-жовтий/зелений-жасыл/сары-žlutá/zelená-žltá/zelená-sárga/zöld-gul/grønn-keltainen/vihreä-gul/grön-gul/grøn-sari/yeşil-bui/glas- gulur/grænn

N

blue-blu-azul-azul-μπλε-sinine-zila-mėlyna-niebieski-blau-bleu-blauw-albastru-синьо-плава-modro-plava-синий-синий-көк-modrý-modrý-kék-blå-sininen-blå-blåt-mavi-gorm- blár



DĖKOJAME, KAD ĮSIGIJOTE „WHIRLPOOL“ GAMINĮ
Kad galėtumėte tinkamai pasinaudoti pagalba, užregistruokite gaminį svetainėje www.whirlpool.eu/register.

**JEIGU REIKIA DAUGIAU
INFORMACIJOS, NUSKAITYKITE
QR KODĄ NAUDODAMIESI
SAVO PRIETAISU**



Prieš naudodamiesi prietaisu atidžiai perskaitykite saugos instrukcijas.

GAMINIO APRAŠYMAS

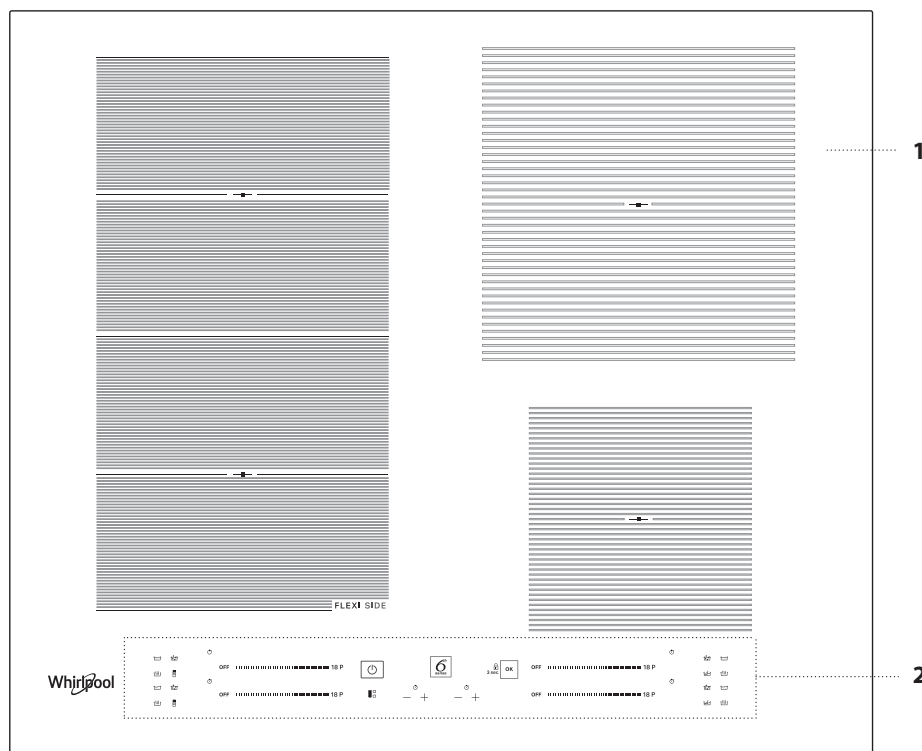

1. Kaitlentė
2. Valdymo skydelis

VALDYMO SKYDELIS

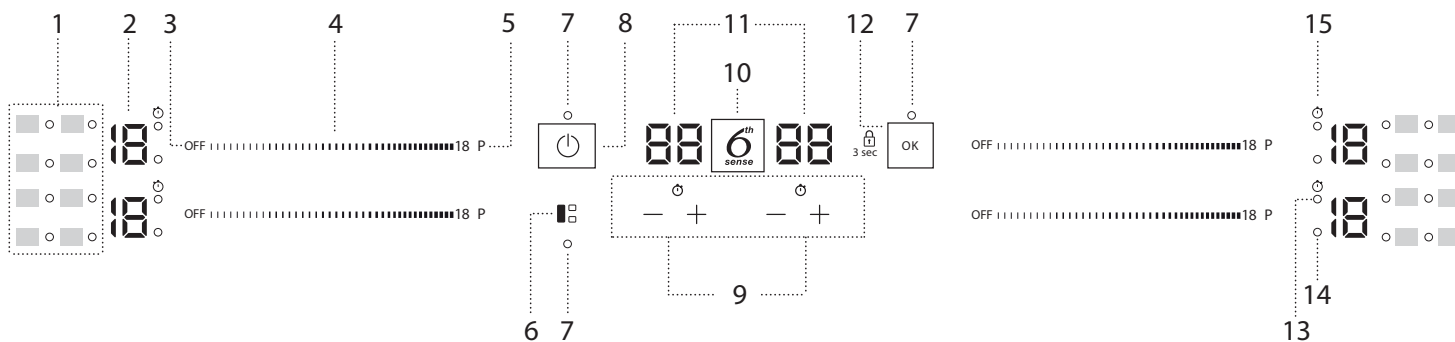

1. Simboliai/specialiųjų funkcijų suaktyvinimas
2. Pasirinktas ruošimo lygis
3. Kaitvietės išjungimo mygtukas
4. Slenkama klaviatūra
5. Spartaus įkaitinimo mygtukas (Booster)

6. FLEXISIDE mygtukas
7. Indikatoriaus lemputė: funkcija aktyvi
8. Įjungimo/Išjungimo mygtukas
9. Laikmačio
10. 6th Sense mygtukas

11. Ruošimo laiko indikatorius
12. Gerai/klavišo užrakinimo mygtukas: 3 sekundes
13. Įjungto laikmačio indikatorius
14. Zonos pasirinkimo indikatorius
15. Laikmačio indikatoriaus simbolis

PRIEDAI

PUODAI IR KEPTUVĖS

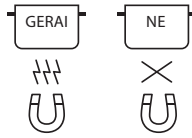

Naudokite tik iš feromagnetinės medžiagos pagamintus puodus ir keptuves, tinkančius indukcinėms kaitlentėms:

- emaliuoto plieno puodai ir keptuvės
- ketaus puodai ir keptuvės
- specialūs nerūdijančio plieno puodai ir keptuvės, kurie tinka indukcinėms kaitlentėms

Kad nustatytumėte, ar puodas yra tinkamas, patikrinkite, ar ant jo yra  simbolis (įprastai įspausstas ant dugno). Kad patikrintumėte, ar puodai magnetiniai, naudokite magnetą.

Gaminimui įtakos gali turėti puodo pagrindo kokybė ir struktūra. Kai kurios pagrindinės indikacijos neatitinka tikrojo feromagnetinio paviršiaus skersmens.

Kai kurių puodų ir keptuvių dugnas yra tik iš dalies pagamintas naudojant feromagnetines medžiagas, o kitos jų dalys yra pagamintos iš kitų medžiagų, kurios netinka indukcinėms kaitlentėms. Šios zonos gali kaisti skirtingais lygiais arba esant žemesnei temperatūrai. Tam tikrais atvejais, kai dugnas yra pagamintas naudojant daugiausiai neferomagnetines medžiagas, kaitlentė gali neatpažinti uždėto indo ir neįjuti kaitvietės.



Kad veikimas būtų efektyvus, naudokite puodus ir keptuves su plokščiu dugnu, kuriame karštis pasiskirsto tolygiai. Jei dugnas yra nelygus, tai turės įtakos galios ir karščio laidumui.

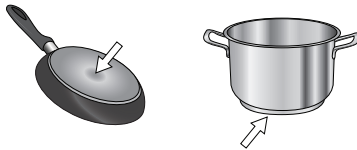

Tušti puodai arba puodai plonu dugnu

Jei kaitlentė įjungta, nedėkite ant jos tuščių puodų ar keptuvių. Kaitlentė turi vidinę apsauginę sistemą, kuri nuolat stebi temperatūrą, ir jai pakilus, įjungia automatinio išjungimo funkciją. Uždėjus tuščius puodus ar puodus plonu dugnu temperatūra gali labai greitai pakilti, o automatinio išjungimo funkcija gali ne iškart suveikti, todėl puodas ar kaitlentės paviršius gali būti apgadinti. Jei taip nutiktų, nieko nelieskite ir palaukite, kol visos dalys atvės. Pasirodžius kokiam nors klaidos pranešimui, skambinkite techninės priežiūros centrui.



Mažiausias puodo/keptuvės dugno skersmuo skirtingoms kaitvietėms

Norėdami užtikrinti tinkamą viryklės veikimą, naudokite tinkamo mažiausio skersmens indus (žr. toliau pateikiamą lentelę).

Visada naudokite geriausiai mažiausią indo dugno skersmenį atitinkančią kaitvietę.

Uždėję indą įsitinkinkite, kad jis tinkamai padėtas naudojamos kaitvietės centre.

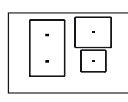
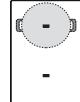
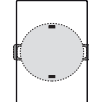
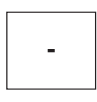
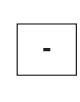
Nerekomenduojame naudoti indų, kurie viršija naudojamos kaitvietės perimetrą.

				
ø min. 	150 mm	200 mm	150 mm	100 mm

INDUKCIJAI NETINKAMŲ PUODŲ/KEPTUVIŲ ADAPTERIS

Naudojant šį priedą galima naudoti puodus ir keptuves, kurie paprastai netinka indukcinėms kaitlentėms. Būtina atkreipti dėmesį, kad naudojant adapterį prastėja efektyvumas ir ilgėja maisto pašildymo laikas. Jo naudojimas turi būti ribotas, nes paviršiuje pasiekiamos temperatūros labai priklauso nuo naudojamo puodo/keptuvės, dugno plokštumos ir gaminamo maisto tipo. Jei naudosite puodą arba keptuvę, kurios skersmuo mažesnis nei adapterio, karštis gali būti akumuliuojamas ir neperduodamas į puodą ar keptuvę, o dėl to gali pajuoduoti pati kaitvietė arba adapterio diskas. Puodo/keptuvės ir kaitvietės skersmuo turi atitikti adapterio skersmenį.

NAUDOJIMAS PIRMA KARTĄ

GALIOS LYGIO NUSTATYMAS

Pirkimo metu kaitlentės galia yra nustatyta didžiausia. Sureguliuokite nustatymus pagal elektros sistemos apribojimus jūsų namuose, kaip tai aprašoma tolimesniame skyriuje.

Dėmesio: Atsižvelgiant į kaitlentę pasirinktą galią, kaitvietės galios lygiai ir funkcijos (pvz., užvirinimas, greitas pašildymas) gali būti automatiškai apribojamos, kad nebūtų viršytas pasirinktas apribojimas.

Kad nustatytumėte kaitlentės galią:

Įjungę kaitlentę į elektros tinklą, galios lygį galite nustatyti per 60 sekundžių.

Paspauskite dešinįjį laikmačio "+" mygtuką ir palaikykite mažiausiai 5 sek. Ekrane pasirodys "pl" simbolis.

Paspauskite  ir patvirtinkite.

Mygtukais "+" ir "-" pasirinkite norimą galios lygį.

Galimi galios lygiai: 2,5 kW – 4,0 kW – 6,0 kW – 7,2 kW.

Patvirtinkite paspaudę .

Pasirinktas galios lygis atmintyje išlieka net ir nutrūkus elektros tiekimui. Norėdami pakeisti galios lygį, išjunkite prietaisą iš elektros tinklo mažiausiai 60 sekundžių, paskui vėl įjunkite ir pakartokite aprašytus veiksmus.

Jei nustatymo metu įvyksta klaida, pasirodo "EE" simbolis ir pasigirsta pyptelėjimas. Jei taip įvyktų, veiksmus pakartokite.

Jei klaida kartojasi, kreipkitės į techninės priežiūros skyrių.

GARSINIO SIGNALO ĮJUNGIMAS/IŠJUNGIMAS

Kad garsinį signalą įjungtumėte/išjungtumėte:

- Prijunkite kaitlentę prie maitinimo tinklo;
- Palaukite įjungimo sekos;
- Paspauskite "P" mygtuką viršutinėje kairiojoje slankios klaviatūros dalyje ir palaikykite 5 sek.

Visi garsiniai signalai liks įjungti.

DEMONSTRACINIS REŽIMAS (pašildymas išjungtas, žr. skyrių "Trikčių šalinimas")

Demonstracinio režimo įjungimas ir išjungimas.

- Prijunkite kaitlentę prie maitinimo tinklo;
- Palaukite įjungimo sekos;
- Per pirmąją minutę paspauskite greitojo kaitinimo mygtuką "P" apatinėje kairiojoje klaviatūros dalyje ir palaikykite 5 sek. (kaip parodyta toliau);
- Ekrane bus rodoma "DE" (lietuvių kalba).

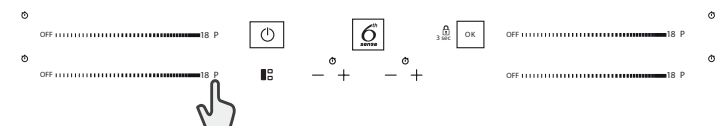

KASDIENIS NAUDOJIMAS



KAITLENTĖS ĮJUNGIMAS/IŠJUNGIMAS

Kad kaitlentę įjungtumėte, paspauskite ir apie 1 sek. palaikykite maitinimo mygtuką. Kad kaitlentę išjungtumėte, paspauskite tą patį mygtuką dar kartą ir visos kaitvietės bus išjungtos.

PADĖTIES NUSTATYMAS

Valdymo skydelio simbolių neuždenkite puodu.

Atkreipkite dėmesį: Gaminimo zonose, kurios yra netoli valdymo skydelio, rekomenduojame puodus ir keptuves dėti tik pažymėtose vietose (atkreipiant dėmesį į apatinę ir viršutinę indo dalį, kuri paprastai būna platesnė).

Taip jutiklinis skydelis bus apsaugotas nuo perkaitimo. Jei yra galimybė, kepdami ant grotelių arba kepindami naudokite galines gaminimo zonas.



KAITVIETĖS ĮJUNGIMAS/IŠJUNGIMAS IR GALIOS LYGIŲ SUREGULIAVIMAS

OFF 18 P

Kaitviečių suaktyvinimas:

Braukite pirštu horizontaliai per atitinkamos kaitvietės slankiąją klaviatūrą (SLANKIKLJ), kad ją įjungtumėte ir nustatytumėte galią. Lygis bus rodomas prie pasirinktos kaitvietės ir taip pat užsidegs indikatorius, nurodantis, kad kaitvietė veikia. Mygtuku "P" galima pasirinkti greito kaitinimo funkciją (Booster).

Kad išjungtumėte kaitvietes:

Slankiosios klaviatūros pradžioje pasirinkite išjungimo mygtuką "OFF".



VALDYMO PULTO UŽRAKTAS

Jei norite užrakinti nustatymus ir apsisaugoti nuo netyčinio įjungimo, paspauskite ir 3 sek. palaikykite nuspaustą mygtuką "OK/Klavišo užrakinimo". Pyptelėjimas ir virš simbolio užsidegusi įspėjamoji lemputė reiškia, kad funkcija įjungta. Valdymo skydelis užrakintas, išskyrus išjungimo funkciją (OFF). Norėdami atrakinti valdymo skydelį, pakartokite įjungimo procedūrą.



LAIKMATIS

Kaitlentėje yra du laikmačiai – vienas valdo kairiosios pusės kaitvietes, o kitas – dešinėsios pusės.

Kad įjungtumėte laikmatį:

Paspauskite "+" arba "-" mygtuką, kad nustatytumėte norimą naudojamos kaitvietės laiką. Prie konkretaus simbolio bus suaktyvinta indikatorius lemputė. Praėjus nustatytam laikui pasigirsta garsinis signalas, ir kaitvietė išsijungia automatiškai.

Laiką galima bet kada pakeisti ir vienu metu galima naudoti kelis laikmačius. Jei vienu metu įjungiami 2 kaitlentės laikmačiai vienoje pusėje, ima mirksėti "Zonos pasirinkimo indikatorius" ir pasirinktas atitinkamas gaminimo laikas parodomas centriniaame ekrane.

Kad laikmatį išjungtumėte:

Paspauskite "+" ir "-" mygtukus, kad laikmatis išsijungtų.



LAIKMAČIO INDIKATORIUS

Šis LED indikatorius (kai yra įjungtas) rodo, kad nustatytas kaitvietės laikmatis.

FUNKCIJOS

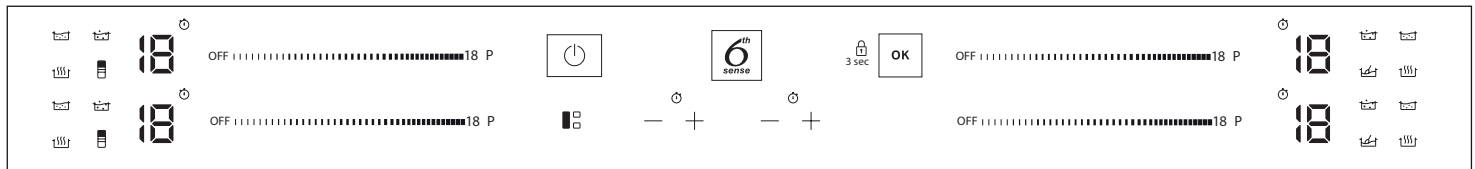

FLEXISIDE

Pasirinkę "FLEXISIDE" mygtuką galite sujungti dvi kaitvietes ir naudoti jas ta pačia galią, jei visą paviršių uždengia didelis puodas arba iš dalies paviršių uždengia apvalus/ovalus puodas.

Funkcija lieka įjungta ir, jei naudojate vieną puodą, galite jį statyti bet kurioje zonos vietoje. Tokiu atveju abi kairiosios slankiosios klaviatūros gali būti naudojamos vienodai.

Puikiai tinka gaminant apvaliame arba stačiakampiame puode ar su keptuvės atramomis.

Norėdami išjungti šią funkciją, paspauskite mygtuką "FLEXISIDE".

ĮSIDĖMĖKITE. Specialiųjų funkcijų negalima pasirinkti, kai naudojama ši funkcija.

SVARBU. Indus kaitvietės centre dėkite taip, kad jie uždengtų bent vieną iš nurodytų atskaitos taškų (kaip parodyta toliau).

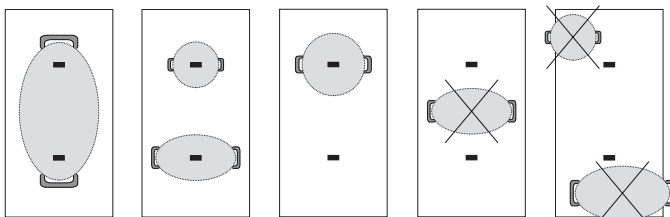

6TH SENSE

"6th Sense" mygtukas įjungia specialiąsias funkcijas.

Pastatykite puodą ir pasirinkite kaitvietę.

Paspauskite "6th Sense" mygtuką. Pasirinktos srities ekrane bus rodoma "A". Užsidegs pirmosios specialiosios kaitvietės funkcijos indikatorius.

Norimą specialiąją funkciją pasirinkite vieną ar kelis kartus paspaudę "6th Sense" mygtuką.

Funkcija įjungiama, patvirtinimui paspaudus OK mygtuką.

Jei norite pasirinkti kitą specialiąją funkciją, paspauskite "OFF" (išjungti), tada paspauskite mygtuką "6th Sense" ir pasirinkite reikiamą funkciją.

Jei norite išjungti specialiąsias funkcijas ir grįžti į rankinio nustatymo režimą, paspauskite "OFF" (išjungti).

Naudojant specialiąsias funkcijas galios lygį nustato kaitlentė ir šio lygio negalima keisti.



LYDIMAS

Ši funkcija leidžia pasiekti lydymui tinkamą temperatūrą ir palaikyti ją nesudeginant maisto.

Šis būdas yra puikus, nes jį naudojant nesugadinami jautrūs patiekalai, pavyzdžiui, šokoladas, ir neleidžiama maistui prikibti prie puodo dugno.



ŠILUMOS PALAIKYMAS

Ši funkcija leidžia baigtą gaminti maistą išlaikyti idealios temperatūros arba kai reikia iš lėto nugarinti skysčius. Puikiai tinka tiekiant idealios temperatūros maistą.



VIRIMAS ANT MAŽOS UGNIES

Ši funkcija puikiai tinka palaikyti virimo temperatūrą, kad maistą galėtumėte ruošti ilgai ir nereikėtų bijoti jį sudeginti. Idealiai tinka ilgai gaminamiems patiekalams (ryžiams, padažams, mėsai) su skystais padažais.



VIRIMAS

Ši funkcija leidžia užvirinti vandenį ir palaikyti virimo temperatūrą, suvartojant mažai energijos. Į puodą įpilkite maždaug 2 litrus vandens (pageidaujama kambario temperatūros). Visais atvejais naudotojams patariama atidžiai stebėti verdantį vandenį ir tikrinti, ar jis nenugaravo. Jei puodai yra didesni, o vandens kiekis daugiau nei 2 litrai, rekomenduojame naudoti dangtį, kad optimizuotumėte virimo laiką.



CHEF CONTROL

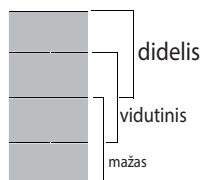

Lanksčioji zona yra padalinta į tris gaminimo zonas (žr. iliustraciją), kurios suaktyvinamos iš anksto nustatytu galingumu (didelis, vidutinis, mažas), atsižvelgiant į puodo/keptuvės padėtį: perkeltite puodą/keptuvę į kitą paviršiaus vietą ir tęskite gaminimą naudodami skirtingas temperatūras ir nesinaudodami valdikliais.

INDIKATORIAI



LIKUTINĖ ŠILUMA

Jei ekrane rodoma raidė "H", kaitvietė yra karšta. Indikatorius įsijungia, net jei kaitvietė nebuvo suaktyvinta, tačiau įkaito naudojant gretimas kaitvietes arba dėl to, kad ant jos buvo pastatytas karštas indas. Kaitvietei atvėsus "H" raidė užgesa.



PUODAS NETINKAMAI PASTATYTAS ARBA NEUŽDĖTAS

Šis simbolis pasirodo tada, kai puodas nėra tinkamas indukciniai kaitlentei, jis netinkamai pastatytas arba yra kaitvietei netinkamo dydžio. Jei per 30 sekundžių nuo pasirinkimo puodas neaptinkamas, kaitvietė išsijungia.

KEPIMO SĄLYGŲ LENTELĖ

Gaminimo lentelėje pateikiami gaminimo tipo pavyzdžiai kiekvienam galios lygiui. Tikroji tiekama galia kiekvienam galios lygiui priklauso nuo kaitvietės išmatavimų.

GALIOS LYGIS		GAMINIMO RŪŠIS	LYGIŲ NAUDOJIMAS (nurodo gaminimo patirti ir įpročius)
Didžiausia galia	P	Greitas pakaitinimas/Booster	Puikiai tinka greitai padidinti maisto temperatūrą, greitai užvirinti (vandenį) ar greitai pakaitinti skysčius.
	14 – 18	Kepimas – užvirinimas	Puikiai tinka skrudinimui, kepimo pradžioje, užšaldytiems produktams kepti, greitai skysčiams užvirinti.
		Skrudinimas – lėtas kepimas – užvirinimas – kepimas ant grotelių	Puikiai tinka sautėing, smarkiam virimui palaikyti, kepimui ir kepinimui.
	10 – 14	Skrudinimas – virimas – troškinimas – lėtas kepimas – kepimas ant grotelių	Puikiai tinka sautėing, švelniam virimui palaikyti, kepimui ir kepinimui bei priedams pakaitinti.
		Virimas – troškinimas – lėtas kepimas – kepinimas – kepimas, virimas iki sutirštėjimo	Puikiai tinka troškinti, švelniam virimui palaikyti, kepimui ir kepinimui (ilgesnį laiką).
	5 – 9	Virimas – virinimas – tirštinimas, kremavimo formavimas	Puikiai tinka lėtai ruošiamam maistui (ryžiams, padažams, mėsai, žuviai) su skysčiais (pvz., vandeniu, vynu, sultiniu, pienu) ir pastai sutirštinti.
			Puikiai tinka lėtai ruošiamam maistui (kai kiekis yra mažiau nei 1 litras: ryžiai, padažai, kepsniai, žuvis) su skysčiais (pvz., vandeniu, vynu, sultiniu, pienu).
1 – 4	Lydymas – atitirpdymas	Puikiai tinka sviestui, šokoladui lydyti bei nedideliems gabalėliams atitirpdyti.	
	Maisto išlaikymas šiltai – rizoto ruošimas	Puikiai tinka ką tik paruošto maisto ar patiekiamo maisto išlaikymui šiltai ir rizoto ruošimui	
Nulinė galia	OFF	–	Budėjimo režimu veikianti arba išjungta kaitlentė (gali būti įkaitusi nuo gaminimo; tą parodo "H" raidė).

PRIEŽIŪRA IR VALYMAS



DĖMESIO

- Nenaudokite valymo garais įrangos.
- Prieš valydami įsitikinkite, kad kaitvietės išjungtos ir nerodomas likutinės šilumos indikatorius ("H").

Svarbu:

- Nenaudokite šiurkščių kempinių arba šveistukų, nes jie gali pažeisti stiklą.
- Valykite kaitlentę po kiekvieno naudojimo (kai atvėsta), kad pašalintumėte maisto likučius ir dėmes.
- Jei paviršius nėra tinkamai valomas, gali sumažėti valdymo mygtukų jautrumas.
- Grandiklį naudokite tik tuo atveju, jei likučiai prikepė prie kaitvietės. Kad nepažeistumėte stiklo, vadovaukitės grandiklio gamintojo instrukcijomis.
- Cukrus arba maisto produktai, kurių sudėtyje yra daug cukraus, gali pakenkti kaitlentei, todėl juos reikia nedelsiant pašalinti.
- Druska, cukrus ir smėlis gali subraižyti stiklo paviršių.
- Naudokite minkštą šluostę, sugeriantį virtuvinį popierių arba specialų kaitlenčių valiklį (vadovaukitės gamintojo nurodymais).
- Ant kaitvietės išsiliejus skysčiui, puodai gali pajudėti arba imti vibruoti.
- Nuvalytą kaitlentę kruopščiai nusauskinkite.

JeiantstikloyraCleanProtectlogotipas,kaitlentėje yra naudojama CleanProtect technologija. Ši išskirtinė danga užtikrina puikius valymo rezultatus ir ilgiau išlaiko kaitlentės paviršių blizgų.

Rekomenduojame valyti kasdien, po kiekvieno naudojimo.



Valydami CleanProtect kaitlentes, laikykitės šių rekomendacijų:

- Valomas zonas sudrėkinkite vandeniu ir įsitikinkite, kad padengėte visą nešvarų plotą, ir būkite atsargūs, kad vandens nepatektų ant valdymo skydelio.
- Drėkinimas vandeniu:
 - Esant įprastoms sąlygoms, laukite mažiausiai 2 minutes.
 - Jei nešvarumų daug, laukite mažiausiai 5 minutes.
 - Jei vanduo ant kaitlentės išdžiūsta, drėkinimo žingsnį būtina pakartoti.
- Nešvarumus pašalinkite nebraižančia kempine ir baigę valymą nusauskinkite kaitlentę.

TRIKČIŲ ŠALINIMAS

- Patikrinkite, ar neatjungtas elektros tiekimas.
- Jei pasinaudoję kaitlente jos negalite išjungti, išjunkite jos maitinimo laidą.
- Jei įjungus kaitlentę ekrane pasirodo kodas iš skaičių ir raidžių, patikrinkite toliau esančioje lentelėje pateikiamas instrukcijas.

Atkreipkite dėmesį: Vanduo, skystis, išsiliejęs iš puodų arba kitų ant mygtukų esančių objektų, gali netyčia įjungti arba išjungti valdymo skydelio užrakinimo funkciją.

RODOMAS KODAS	APRAŠYMAS	GALIMOS PRIEŽASTYS	SPRENDIMAS
F0E1	Aptiktas gaminimo indas, bet jis nesuderinamas su pageidaujama operacija.	Gaminimo indas netinkamai uždėtas ant gaminimo zonos arba jis yra nesuderinamas su viena arba keliomis gaminimo zonomis.	Du kartus paspauskite mygtuką On/Off (Įjungti/Išjungti), kad pašalintumėte F0E1 kodą ir atkurtumėte gaminimo zonos funkcijas. Tada pabandykite naudoti gaminimo indą kitoje gaminimo zonoje arba bandykite naudoti kitą gaminimo indą.
F0E7	Netinkamai prijungtas maitinimo laidas.	Maitinimo tiekimo jungtis neatitinka nurodymų, kurie pateikiami skyriuje "ELEKTROS PRIJUNGIMAS".	Pakoreguokite maitinimo tiekimo jungtį, kad ji atitiktų nurodymus, kurie pateikiami skyriuje "ELEKTROS PRIJUNGIMAS".
F0EA	Valdymo skydelis išsijungia dėl pernelyg aukštos temperatūros.	Per aukšta vidinė elektroninių dalių temperatūra.	Prieš vėl naudodami palaukite, kol kaitlentė atvės.
F0E9	Gaminimo zona išsijungia, kai temperatūra yra per aukšta.	Per aukšta vidinė elektroninių dalių temperatūra.	Palaukite, kol gaminimo zona atvės, ir tik tada vėl ją naudokite.
F0E2, F0E4, F0E6, F0E8, F0EC, F1E1, F2E1, F6E1, F6E3, F7E5, F7E6	Išjunkite kaitlentę iš elektros tinklo. Sekundę palaukite ir kaitlentę vėl įjunkite į elektros tinklą. Jei problema nedingsta, paskambinkite techninės priežiūros centrui ir nurodykite ekrane matomą klaidos kodą.		
d E [kai kaitlentė išjungta]	Kaitvietė neįsijungia ir nekaista. Funkcijos nesuaktyvinamos.	DEMONSTRACINIS REŽIMAS įjungtas.	Vadovaukite instrukcijomis, kurios pateikiamos skyriuje "DEMONSTRACINIS REŽIMAS".
pvz.:  → -	Kaitlentė neleidžia suaktyvinti specialiosios funkcijos.	Galios reguliatorius riboja galios lygius, atsižvelgiant į didžiausias šiai kaitlentei nustatytas reikšmes.	Žr. skyrių "Galios lygio nustatymas".
pvz.:  → 5 [Galios lygis žemesnis nei pageidaujamas lygis]	Kaitlentė automatiškai nustato mažiausią galios lygį ir taip užtikrina galimybę naudoti kaitvietę.	Galios reguliatorius riboja galios lygius, atsižvelgiant į didžiausias šiai kaitlentei nustatytas reikšmes.	Žr. skyrių "Galios lygio nustatymas".

VEIKIMO METU GIRDIMI GARSAI

Įprastai veikdamos indukcinės kaitlentės gali skleisti šnypštimo ar traškėjimo garsus. Šiuos garsus iš tiesų skleidžia maisto ruošimo indai ir jie yra susiję su keptuvių dugnų ypatybėmis (pavyzdžiui, kai dugnas yra pagamintas iš skirtingų medžiagų sluoksnių arba yra nelygus).

Šie garsai skiriasi atsižvelgiant į maisto ruošimo indo tipą ir jame esančio maisto kiekį. Tai nereiškia, kad su kaitlente yra kažkas negerai.

TECHNINĖS PRIEŽIŪROS CENTRAS

Kad galėtumėte tinkamai pasinaudoti pagalba, užregistruokite gaminį svetainėje www.whirlpool.eu/register.

TECHNINĖS PRIEŽIŪROS CENTRAS

1. Vadovaudamiesi skyriaus **TRIKČIŲ ŠALINIMAS** patarimais pamėginkite problemą pašalinti patys.
2. Prietaisą išjunkite ir vėl įjunkite, kad patikrintumėte, ar triktis nepašalinama.

JEI ATLIKUS ŠIAS PATIKRAS TRIKTIS NEPAŠALINAMA, KREIPKITĖS Į ARTIMIAUSIĄ TECHNINĖS PRIEŽIŪROS CENTRĄ

Jei reikia pagalbos, skambinkite garantiniame lankstinuke nurodytu numeriu arba vykdykite nurodymus, pateikiamus svetainėje www.whirlpool.eu.

Kreipdamiesi į techninės priežiūros centrą visada nurodykite:

- trumpą gedimo aprašymą;
- prietaiso tipą ir tikslų modelį;

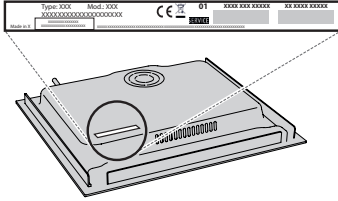

- serijos numeris (numeris nurodomas po žodžio SN techninių duomenų plokštelėje). Serijos numeris taip pat yra nurodytas dokumentacijoje;

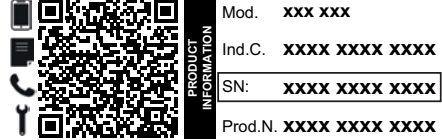

- savo tikslų adresą;
- savo telefono numerį.

Jei reikalingas remontas, kreipkitės į įgaliotą techninės priežiūros centrą (tada turėsite garantiją, jog bus naudojamos originalios atsarginės dalys ir remontas bus atliktas tinkamai).

Jei prietaisas integruojamas, paskambinkite aptarnavimo po pardavimo tarnybai užsakyti varžtų rinkinį 4801 211 00112.

Jei kaitlentė montuojama ne virš integruotos orkaitės, skambinkite į klientų aptarnavimo centrą ir įsigykite paskirstymo rinkinį C00628720 (60 ir 65 cm kaitlentė) arba C00628721 (77 cm kaitlentė).

Jei paskirstymo rinkinio neperkate, užtikrinkite, kad skyriklis būtų sumontuotas vadovaujantis montavimo instrukcijomis.

Politiką, standartinę dokumentaciją ir papildomą informaciją galite rasti atlikdami toliau nurodytus veiksmus:

- Naudodami QR kodą ant jūsų prietaiso;
- Apsilankę mūsų svetainėje docs.whirlpool.eu;
- Arba **kreipdamiesi į techninės priežiūros centrą** (žr. telefono numerius garantijos lankstinuke). Kreipiantis į techninės priežiūros centrą būtina pateikti gaminio duomenų plokštelėje nurodytus kodus.



Lejupielādējiet pilno instrukciju rokasgrāmatu vietnē <http://docs.whirlpool.eu> vai piezvaniet uz tālruna numuru, kas norādīts garantijas bukletā.

Pirms ierīces lietošanas izlasiet šos drošības norādījumus. Saglabājiet šos norādījumus turpmākām uzziņām.

Šī rokasgrāmata un pati ierīce sniedz svarīgus drošības brīdinājumus, kas ir jāizlasa un vienmēr jāievēro. Ražotājs neuzņemas atbildību par bojājumiem, kas radušies nepiemērotas lietošanas vai nepareizu vadības elementu iestatišanas dēļ.

⚠ **BRĪDINĀJUMS!** Neizmantojiet ierīci, ja plīts virsma ir saplaisājusi – pastāv strāvas trieciena risks.

⚠ **BRĪDINĀJUMS!** Aizdeģšanās risks: neuzglabājiet piederumus uz gatavošanas virsmas.

⚠ **UZMANĪBU!** Gatavošanas process ir jāuzrauga. Neilgs gatavošanas process ir nepārtraukti jāuzrauga.

⚠ **BRĪDINĀJUMS!** Gatavošana uz plīts virsmas bez uzraudzības, izmantojot taukvielas vai eļļu, var būt bīstama – aizdegšanās risks. NEKAD nemēģiniet dzēst ugunsgrēku ar ūdeni: tā vietā izslēdziet ierīci un apsedziet liesmu, piemēram, ar vāku vai uguns slāpēšanas materiālu.

⚠ Neizmantojiet plīti kā darbvirsmu vai atbalstu. Neļaujiet ierīcei saskarties ar audumu vai citiem viegli uzliesmojošiem materiāliem, kamēr visas detaļas nav pilnīgi atdzisušas – pastāv aizdegšanās risks.

⚠ Metāliskus priekšmetus, piemēram, nažus, dakšas, karotes un vākus, nedrīkst novietot uz plīts virsmas, jo tie var uzkarst.

⚠ Ļoti maziem bērniem (0-3 gadi) jāatrodas drošā attālumā no ierīces. Maziem bērniem (3-8 gadi) jāatrodas drošā attālumā no ierīces, ja vien tie netiek nepārtraukti uzraudzīti. Bērni no 8 gadu vecuma un personas ar fiziskiem, jušanas vai garīgiem traucējumiem vai bez pieredzes un zināšanām var lietot šo ierīci, ja tās tiek uzraudzītas vai instruētas par ierīces drošu lietošanu un izprot ar to saistītos riskus. Bērni nedrīkst spēlēt ar ierīci. Ierīces tīrīšanu un apkopi nedrīkst veikt bērni bez pieaugušo uzraudzības.

⚠ Pēc lietošanas ar pogu izslēdziet plīts virsmu un nepaļaujieties uz pannas detektoru.

⚠ **BRĪDINĀJUMS!** Lietošanas laikā ierīce un tās atklātās daļas uzkarst. Nepieskarieties sildelementiem. Bērniem līdz 8 gadu vecumam ir jāatrodas drošā attālumā no ierīces, ja vien tie netiek nepārtraukti uzraudzīti.

ATĻAUTĀ LIETOŠANA

⚠ **UZMANĪBU!** Ierīci nav paredzēts darbināt ar ārēju slēdža ierīci, piemēram, taimeri vai atsevišķu tālvadības sistēmu.

⚠ Šo ierīci ir paredzēts izmantot sadzīvē un tamlīdzīgi, piemēram: personāla virtuves zonās, veikalos, birojos un citās darba vidēs; zemnieku saimniecībās; klientu istabās viesnīcās, moteļos un citās līdzīga tipa apmešanās vietās.

⚠ Neizmantojiet to citiem nolūkiem (piemēram, telpu apsildei).

⚠ Šī ierīce nav paredzēta profesionālai lietošanai. Neizmantojiet ierīci ārpus telpām.

MONTĀŽA

⚠ Ierīces pārvietošana un uzstādīšana jāveic vismaz diviem cilvēkiem – pastāv savainojumu risks. Izmantojiet aizsargcimdus visos izsaiņošanas un uzstādīšanas darbos – pastāv risks sagriezties.

⚠ Montāžu, tajā skaitā ūdens sistēmas (ja tāda ir) un elektrosavienojumu uzstādīšanu, un remontu drīkst veikt tikai kvalificēts tehniķis. Nelabojiet un nomainiet ierīces detaļas, ja vien tas nav tieši norādīts lietotāja rokasgrāmatā. Neļaujiet bērniem atrasties ierīces montāžas vietas tuvumā. Pēc ierīces izsaiņošanas pārliedzinieties, vai pārvadāšanas laikā tā nav bojāta. Problēmu gadījumā sazinieties ar izplatītāju vai tuvāko pēcpārdošanas apkopes centru. Pēc ierīces montāžas novietojiet iepakojuma materiālus (plastmasas un polistirola daļas u.c.) bērniem nepieejamā vietā – pastāv nosmakšanas risks. Pirms ierīces uzstādīšanas tai jābūt atvienotai no elektrotīkla – pastāv elektriskā trieciena risks. Uzstādīšanas laikā sekojiet, lai ierīce nesabojātu barošanas kabeli – pastāv aizdegšanās un strāvas trieciena risks. Ieslēdziet ierīci tikai tad, kad montāža ir pabeigta.

⚠ Uzmanīgi veiciet skapja zāgēšanas darbus pirms ierīces uzstādīšanas vietā un rūpīgi noslaukiet visas koka skaidas un putekļus.

⚠ Ja ierīci neuzstāda virs krāsns, atdalošo paneli (nav iekļauts) jāuzstāda nodalījumā zem ierīces.

ELEKTRISKIE BRĪDINĀJUMI

⚠ Jānodrošina iespēja atvienot ierīci no strāvas padeves, to vienkārši atslēdzot, ja pieejama kontaktdakša, vai ar divpolu slēdzi, kas uzstādīts pirms kontaktligzdas pēc elektroinstalācijas noteikumiem, un ierīcei jābūt zemētai atbilstoši valsts elektrības drošības standartiem.

⚠ Neizmantojiet pagarinātājus vai vairākspraudņu kontaktligzdas vai adapterus. Pēc ierīces uzstādīšanas tās elektriskās sistēmas detaļas nedrīkst būt pieejamas. Neizmantojiet ierīci ar mitrām rokām vai basām kājām. Nelietojiet šo ierīci, ja bojāts tās strāvas kabelis vai kontaktdakša, ja tā nedarbojas pareizi vai tā ir bojāta vai tikusi nomesta.

⚠ Uzstādīšana, izmantojot elektrokabeļa spraudni, ir aizliegta, ja vien izstrādājums nav aprīkots ar Ražotāja piegādāto kabeli.

⚠ Ja padeves kabelis ir bojāts, tas jāaizvieto ar identisku, nomaināma jāveic ražotājam, tā apkalpošanas dienesta aģentam vai līdzīgas kvalifikācijas personai, lai izvairītos no bīstamības – strāvas trieciena riska.

TĪRĪŠANA UN APKOPE

 **BRĪDINĀJUMS!** Pārliedzieties, ka pirms apkopes darbību veikšanas ierīce ir izslēgta un atvienota no strāvas padeves – pastāv strāvas trieciena risks; nekad nelietojiet tvaika tīrīšanas iekārtu – pastāv strāvas trieciena risks.

 Nelietojiet abrazīvus vai kodīgus izstrādājumus, tīrīšanas līdzekļus uz hlora bāzes vai pannu tīrīšanas līdzekļus.

IEPAKOJUMA MATERIĀLU UTILIZĀCIJA

Iepakojuma materiāls ir 100% pārstrādājams un tiek apzīmēts ar otrreizējās pārstrādes simbolu .

Tādēļ dažādas iepakojuma daļas jāutilizē atbildīgi un saskaņā ar vietējiem atkritumu apsaimniekošanas noteikumiem.

MĀJSAIMNIECĪBAS IERĪČU UTILIZĀCIJA

Šī ierīce ir izgatavota no pārstrādājamiem un atkārtoti izmantojamiem materiāliem. Utilizējiet to saskaņā ar vietējiem atkritumu apsaimniekošanas noteikumiem. Plašāku informāciju par lietotu mājsaimniecības ierīču apstrādi, atjaunošanu un pārstrādi varat iegūt vietējās varas iestādes, pie atkritumu savākšanas pakalpojumu sniedzējiem vai veikalā, kur ierīci iegādājāties. Šī ierīce ir marķēta saskaņā ar Eiropas Savienības Direktīvu 2012/19/ES par elektrisko un elektronisko iekārtu atkritumiem (EEIA) un saskaņā ar 2013. gada Regulu par elektrisko un elektronisko iekārtu atkritumiem (un tās grozījumiem).

Nodrošinot šīs ierīces pareizu utilizāciju, varat novērst iespējamo negatīvo vides un cilvēka veselības apdraudējumu.

 simbols uz izstrādājuma vai komplektācijā iekļautajiem dokumentiem norāda, ka šo ierīci nevar izmest sadzīves atkritumos, bet tā ir jānodod pārstrādei elektrisko un elektronisko ierīču savākšanas centrā.

IETEIKUMI ENERĢIJAS TAUPIŠANAI

Izmantojiet savas plīts atlikušo karstumu, izslēdzot to dažas minūtes pirms beidzat gatavot.

Katla vai pannas pamatnei pilnībā jānosēd attiecīgais laukums uz plīts virsmas; tvertne, kas ir mazāka par attiecīgo laukumu uz plīts virsmas, radīs enerģijas izšķērdēšanu.

Gatavojot nosēdriet katlus un pannas ar cieši piegulošiem vākiem un izmantojiet pēc iespējas mazāk ūdens. Gatavojot, kad noņemts vāks, tiek patērēts daudz vairāk enerģijas.

Izmantojiet katlus un pannas tikai ar plakanām pamatnēm.

PAZIŅOJUMS PAR ATBILSTĪBAS DEKLARĀCIJU

Šī ierīce atbilst Eiropas Regulas 66/2014 ekodizaina prasībām un 2019. gada noteikumiem saistībā ar ekodizaina prasībām ar enerģiju saistītiem ražojumiem un enerģijas informāciju (grozījums) (ES izvešana) saskaņā ar Eiropas standartu EN 60350-2.

PIEZĪME

Cilvēkiem ar elektrokardiostimulatoru vai līdzīgu medicīnisko ierīci jāievēro piesardzība, stāvot pie šīs indukcijas plīts virsmas, kamēr tā ir ieslēgta. Elektromagnētiskais lauks var ietekmēt elektrokardiostimulatoru vai līdzīgu ierīci. Konsultējieties ar ārstu vai elektrokardiostimulatora, vai līdzīgas medicīniskās ierīces ražotāju, lai iegūtu papildinformāciju par indukcijas plīts virsmas elektromagnētiskā lauka iedarbību uz to.



MONTÁŽA

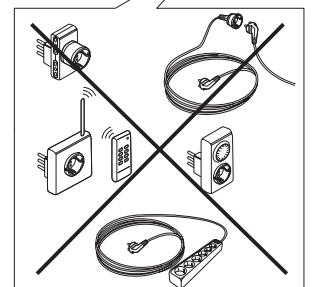
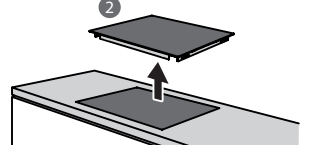
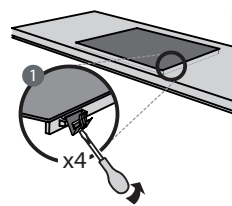
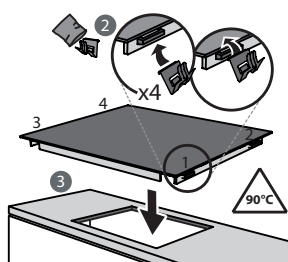
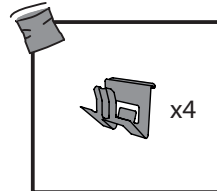
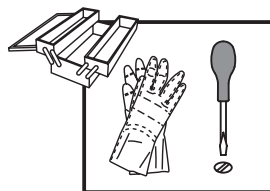
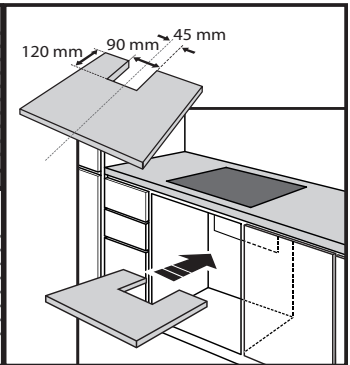
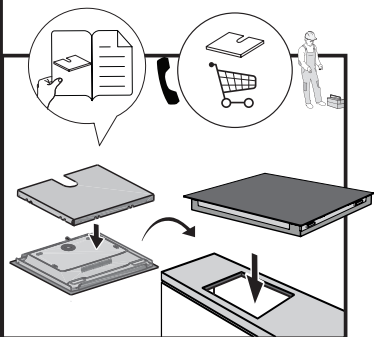
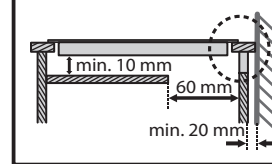
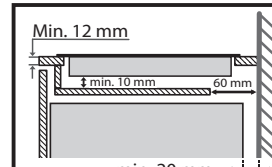
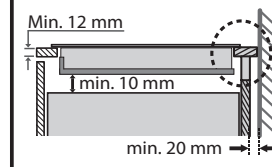
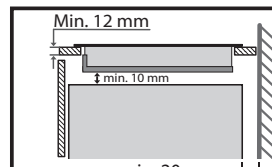
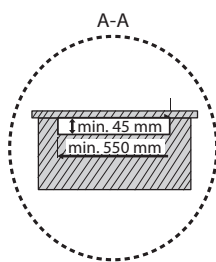
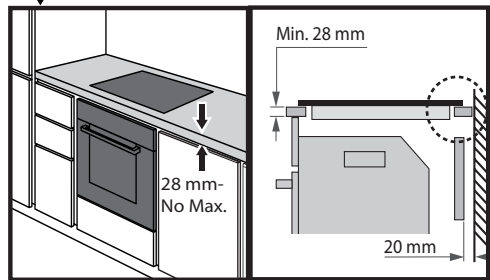
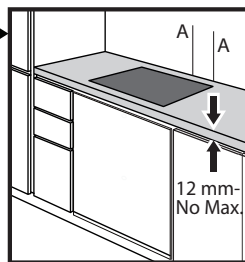
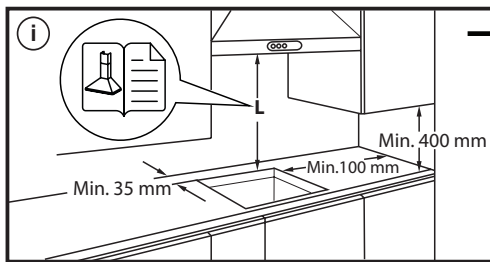
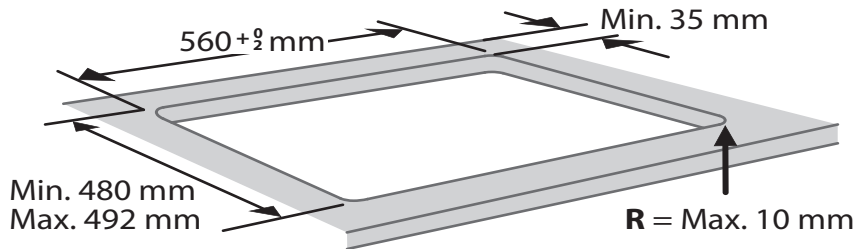
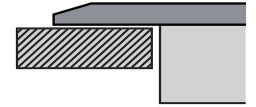
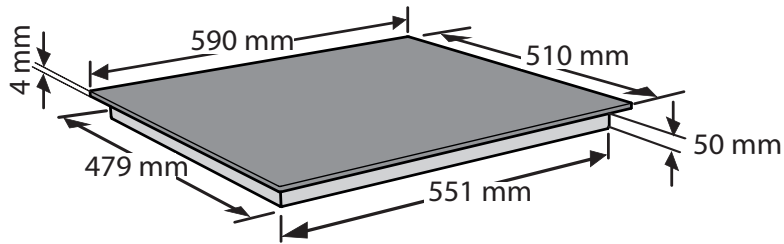

ELEKTRISKAIS PIESLĒGUMS

Pirms ierīces pieslēgšanas elektrotīklam jāizveido elektriskais savienojums.

Uzstādīšanu drīkst veikt kvalificēts speciālists, kas pārzina pašreizējos drošības un uzstādīšanas normatīvus. Uzstādīšana ir īpaši jāveic saskaņā ar valsts energoapgādes uzņēmuma noteikumiem.

Pārbaudiet, vai datu plāksnītē, kas atrodas ierīces apakšpusē, norādītā sprieguma parametri atbilst mājas elektrotīkla sprieguma parametriem.

Saskaņā ar noteikumiem ierīce ir jāasemē: izmantojiet tikai atbilstošu parametru vadītājus (tostarp zemējuma vadītāju).

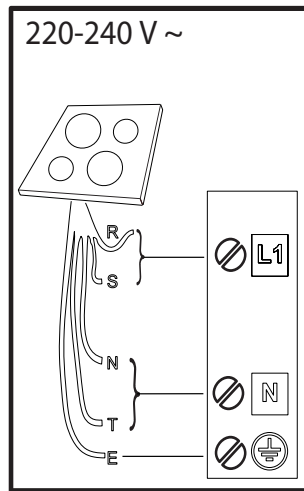
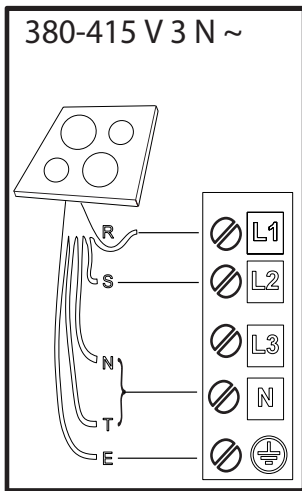
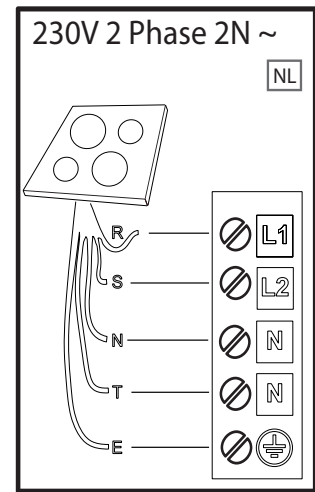
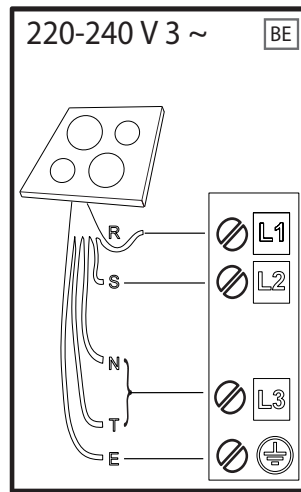
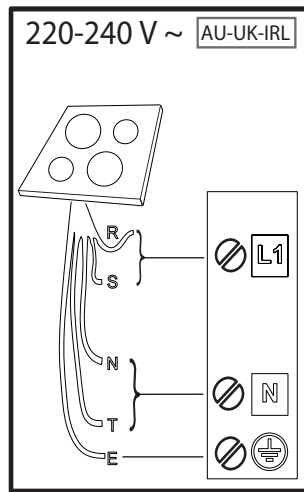
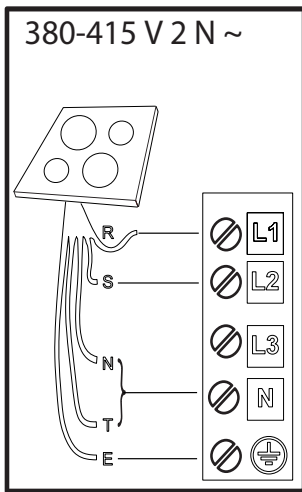

R

black-nero-negro-preto-μαύρος-must-melns-juodas-czarny-schwarz-noir-zwart-negru-черно-црн-črna-срно-черный-чорний-қара-černá-čierna-fekete-svart-musta-svart-sort-siyah-dubh-svartur

S

brown-marrone-marrón-marrom-καφέ-pruun-brūns-rudas-brązowy-braunen-brun-bruin-marо-кафяв-браон-гjava-smeđ-коричневый-коричневий-қоңыр-hnědý-hnedý-barna-brunt-ruskea-brunt-brun-kahverengi-donn-brúnn

T

blue (gray)-blu (grigio)-azul (gris)-azul (cinza)-μπλε (γκρι)-sinine (hall)-zila (pelēka)-mėlyna (pilkas)-niebieski (szary)-blau (grau)-bleu (gris)-blauw (grijs)-albastru (gri)-синьо (сиво)-плава (сива)-modro (sivo)-plava (siva)-синий (серый)-синий (сірий)-көк (сұр)-modrý (šedá)-modrý (sivá)-kék (szürke)-blá (grá)-sininen (harmaa)-blá (grá)-blát (grát)-mavi (gri)-gorm (liath)- blár (grár)

E

yellow/green-giallo/verde-amarillo/verde-amarelo/verdekίτρινο/πράσινο-kollane/roheline-dzeltens/zaļš-geltona/žalia-žółty/zielony-gelb/grün-jaune/vert-geel/groen-galben/verde-жълто/зелено-жyто/зелена-румено/zeleno-žuto/zeleno-желтый/зеленый-жовтий/зелений-жасыл/сары-žlutá/zelená-žltá/zelená-sárga/zöld-gul/grønn-keltainen/vihreä-gul/grön-gul/grøn-sari/yeşil-bui/glas- gulur/grænn

N

blue-blu-azul-azul-μπλε-sinine-zila-mėlyna-niebieski-blau-bleu-blauw-albastru-синьо-плава-modro-plava-синий-синий-көк-modrý-modrý-kék-blá-sininen-blá-blát-mavi-gorm- blár



PALDIES, KA IEGĀDĀJĀTIES WHIRLPOOL IZSTRĀDĀJUMU
Lai saņemtu pilnvērtīgu palīdzību, lūdzu, reģistrējiet savu produktu vietnē www.whirlpool.eu/register.

**LAI IEGŪTU VAIRĀK
INFORMĀCIJAS, SKENĒJIET
KVADRĀTKODU UZ IERĪCES**



Pirms ierīces lietošanas rūpīgi izlasiet drošības norādījumus.

IZSTRĀDĀJUMA APRAKSTS

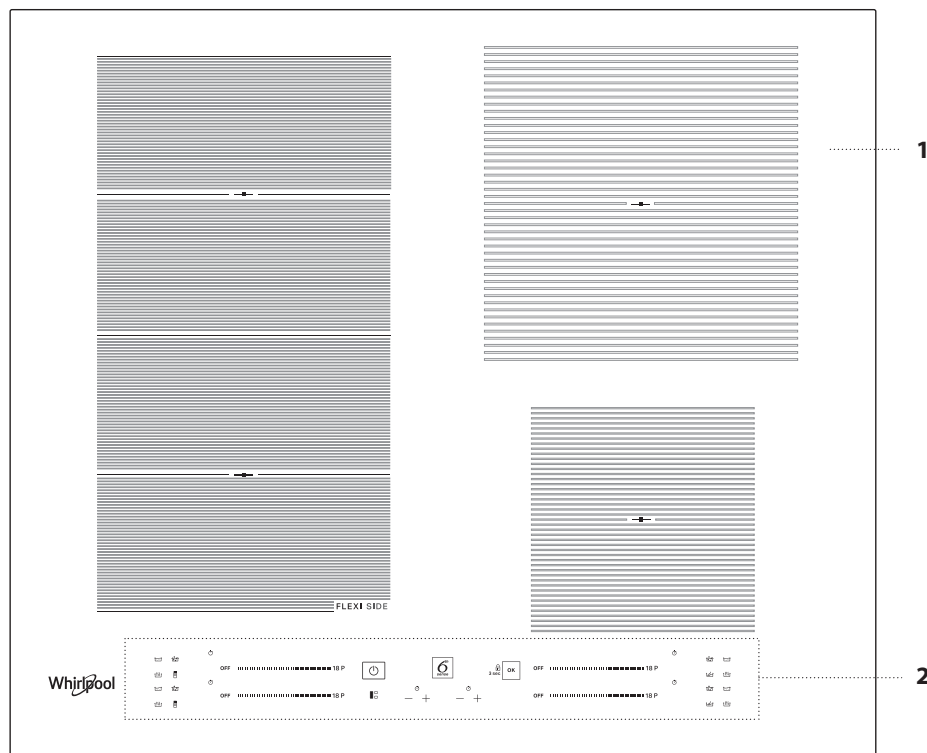

1. Plīts virsma
2. Vadības panelis

VADĪBAS PANELIS

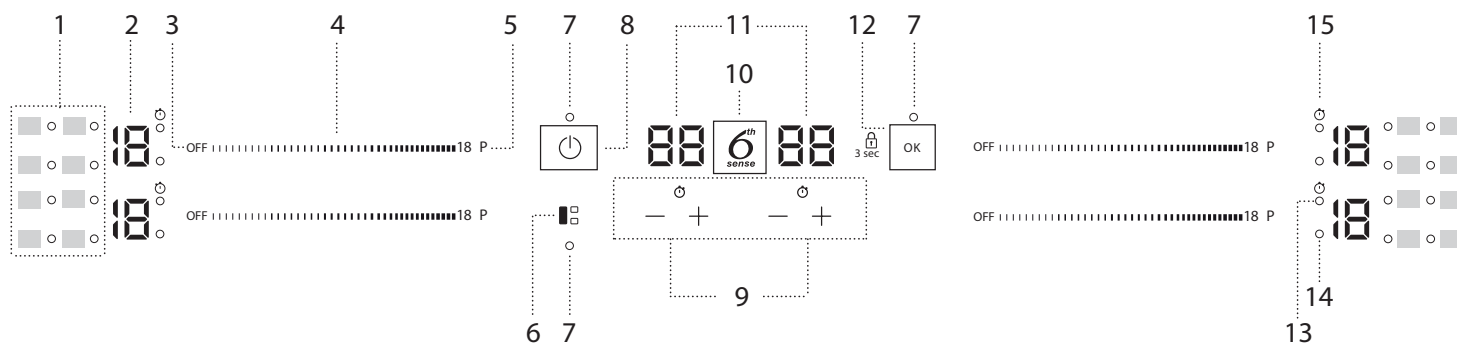

1. Simboli/īpašo funkciju aktivizēšana
2. Gatavošanas līmenis atlasīts
3. Gatavošanas zonas izslēgšanas poga
4. Ritināšanas tastatūrā
5. Ātrās karsēšanas režīma poga (Booster)

6. FLEXISIDE poga
7. Indikatora gaismiņa – funkcija aktīva
8. Ieslēgšanas/Izslēgšanas poga
9. Taimeris
10. 6th Sense poga

11. Gatavošanas laika indikators
12. OK/Taustiņu bloķēšanas poga – 3 sekundes
13. Aktīva taimera indikators
14. Zonas atlasē indikators
15. Taimera indikatora simbols

PIEDERUMI

KATLI UN PANNAS

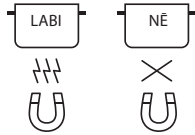

Izmantojiet tikai feromagnētiska materiāla katlus un pannas, kas ir piemērotas izmantošanai ar indukcijas plīti virsmām:

- emaljēts tērauds
- čuguns
- speciāli katli un pannas no nerūsējošā tērauda, kas piemēroti gatavošanai uz indukcijas plīti

Lai noteiktu, vai katls ir piemērots, pārbaudiet  simbolu (parasti marķējums atrodas apakšpusē). Lai noskaidrotu, vai katli ir magnētiski, var izmantot magnētu.

Katla pamatnes kvalitāte un uzbūve var ietekmēt gatavošanas rezultātu. Atsevišķos gadījumos norādītais pamatnes diametrs neatbilst patiesajam feromagnētiskās virsmas diametram.

Dažiem katliem un pannām apakšējā daļa ir tikai daļēji izgatavota no feromagnētiskā materiāla; ja atsevišķas daļas ir no cita materiāla, trauks nav piemērots gatavošanai uz indukcijas plīti. Šīs zonas var sasilt dažādās pakāpēs vai ar zemāku temperatūru. Dažos gadījumos, ja apakšējā daļa ir izgatavota galvenokārt no ne feromagnētiskiem materiāliem, plīts virsma var neatpazīt pannu un tāpēc neieslēgt gatavošanas zonu.



Lai nodrošinātu optimālu efektivitāti, vienmēr izmantojiet katlus un pannas ar plakanu dibenu, kas vienmērīgi sadala siltumu. Ja apakšdaļa ir nelīdzena, tas ietekmēs strāvas un siltuma novadīšanu.

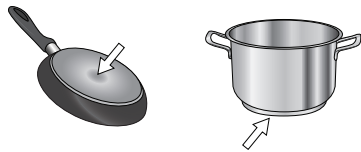

Tukši katli vai katli ar plānu pamatni

Kad plīts virsma ir ieslēgta, neizmantojiet tukšus katlus vai pannas. Plīts virsma ir aprīkota ar iekšējās drošības sistēmu, kas nepārtraukti uzrauga temperatūru, aktivizējot funkciju "automatic off" (automātiska izslēgšanās), kad tiek konstatēta augsta temperatūra. Izmantojot ar tukšiem katliem vai katliem ar plānu pamatni, temperatūra var ļoti strauji pieaugt un funkcija "automatic off" automātiska izslēgšanās var netikt aktivizēta nekavējoties, sabojājot pannu vai plīti virsmu. Ja tas notiek, nekam nepieskarieties un pagaidiet, kamēr komponenti atdziest. Ja tiek parādīti kādi kļūdu ziņojumi, sazinieties ar servisu.



Minimālais katla/pannas pamatnes diametrs dažādās gatavošanas zonās

Lai nodrošinātu pareizu plīts darbību, izmantojiet katlus ar piemērotu minimālo diametru (skatiet tālāk norādīto tabulu).

Vienmēr izmantojiet to gatavošanas zonu, kas vislabāk atbilst katla apakšdaļas diametram.

Novietojiet katlu, pārliecinoties, ka tas ir novietots izmantotās gatavošanas zonas centrā.

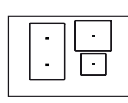
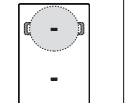
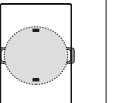
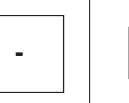
Ieteicams neizmantot katlus, kas pārsniedz izmantotās gatavošanas zonas perimetru.

				
ø min. 	150 mm	200 mm	150 mm	100 mm

ADAPTERIS KATLIEM/PANNĀM, KAS NAV PIEMĒROTI INDUKCIJAS PLĪTĪJ

Izmantojot šo piederumu, var lietot katlus un pannas, kas nav piemēroti indukcijas plīti virsmām. Ir svarīgi atcerēties, ka tā izmantošana ietekmē efektivitāti un līdz ar to arī laiku, kas nepieciešams, lai uzsildītu ēdienu. Adapteri nav ieteicams izmantot bieži, jo temperatūra, kas tiek sasniegta uz tā virsmas, lielā mērā ir atkarīga no izmantotā katla/pannas, no tā, cik līdzena ir to apakšējā daļa, kā arī no gatavotā ēdiena veida. Izmantojot katlu vai pannu, kuru diametrs ir mazāks nekā adaptera disks, var veidoties siltums, kas netiek pārnest uz katlu vai pannu, tādējādi var nomelnēt gan plīts virsma, gan disks. Salāgojiet katlu/pannu un plīts virsmas diametru ar adaptera diametru.

PIRMĀ LIETOŠANAS REIZE

JAUDAS KONTROLE

Pirkuma brīdī plīts virsmai tiek iestatīts maksimālais iespējamais jaudas līmenis. Noregulējiet iestatījumu atbilstoši elektrības sistēmas ierobežojumiem jūsu mājās, kā aprakstīts nākamajā punktā.

Levārojiet: Atkarībā no plauktam izvēlētais jaudas dažus gatavošanas zonas jaudas līmeņus un funkcijas (piemēram, vārīšanu vai ātro uzsildīšanu) var automātiski ierobežot, lai novērstu izvēlēta ierobežojuma pārsniegšanu.

Plīts virsmas jaudas intensitātes iestatīšana

Kad ierīce pievienota elektrotīklam, nākamajās 60 sekundēs varat iestatīt jaudas intensitātes līmeni.

Nospiediet tālāko labās puses taimerī "+" pogu un pieturiet vismaz 5 sekundes. Ekrānā tiks parādīts "PL" simbols.

Nospiediet  pogu, lai apstiprinātu.

Izmantojiet "+" un "-" pogas, lai atlasītu vēlamu jaudas intensitāti.

Pieejamie jaudas intensitātes līmeņi ir šādi: 2,5 kW – 4,0 kW – 6,0 kW – 7,2 kW.

Apstipriniet, nospiežot .

Atlasītais jaudas līmenis tiks saglabāts atmiņā pat tad, ja strāvas padeve tiks pārtraukta.

Lai mainītu jaudas intensitātes līmeņus, atvienojiet ierīci no elektrotīkla vismaz uz 60 sekundēm, pēc tam atkal to pievienojiet tīklam un atkārtojiet iepriekšminētās secīgās darbības.

Ja, veicot secīgās iestatīšanas darbības, rodas kļūda, tiks parādīts "EE" simbols un būs dzirdams skaņas signāls. Ja tā notiek, atkārtojiet darbību. Ja kļūda netiek novērsta, sazinieties ar pēcpārdošanas servisu.

SKAŅAS SIGNĀLS IESLĒGTS/IZSLĒGTS

Skaņas signāla ieslēgšana/izslēgšana:

- Pievienojiet plīti virsmu elektrotīklam;
- Gaidiet ieslēgšanas secību;
- Nospiediet pogu "P" pirmajā ritināšanas tastatūrā augšējā kreisajā stūrī un pieturiet 5 sekundes.

Jebkādas iestatītās trauksmes paliks aktīvas.

DEMONSTRĒŠANAS REŽĪMS (uzsildīšana deaktivizēta, skatiet nodaļu "Problēmu risināšana")

Lai ieslēgtu un izslēgtu demonstrēšanas režīmu:

- Pievienojiet plīti virsmu elektrotīklam;
- Gaidiet ieslēgšanas secību;
- Pirmās minūtes laikā nospiediet un 5 sekundes pieturiet apakšējās kreisās puses tastatūras ātrās sildīšanas pogu "P" (kā parādīts tālāk);
- Displejā tiks parādīts "DE" (Vācu).

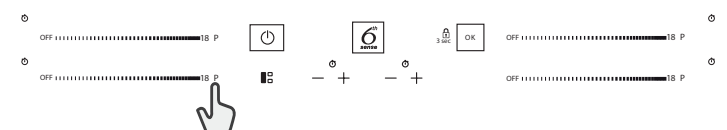

IKDIENAS IZMANTOŠANA



PLĪTS VIRSMAS IESLĒGŠANA/IZSLĒGŠANA

Lai ieslēgtu plīts virsmu, jaudas ieslēgšanas pogu turiet nospiestu apmēram 1 sekundi. Lai izslēgtu plīts virsmu, vēlreiz nospiediet to pašu pogu un visas gatavošanas zonas tiks deaktivizētas.

NOVIETOŠANA

Neaizsedziet vadības paneli simbolus ar gatavošanas trauku.

Lūdzu, ņemiet vērā! Gatavošanas zonās, kuras ir vadības panela tuvumā, ir ieteicams uzglabāt katlus un pannas marķējumos (ņemot vērā pannas pamatni un augšējo malu, jo tā mēdz būt lielāka).

Tas novērš skārienpaliktna pārmērīgu pārkaršanu. Grilējot vai cepot, lūdzu, izmantojiet aizmugurējās gatavošanas zonas kad vien ir iespējams.



GATAVOŠANAS ZONU AKTIVIZĒŠANA/DEAKTIVIZĒŠANA UN JAUDAS INTENSITĀTES LĪMEŅU REGULĒŠANA

OFF 18 P

Gatavošanas zonu aktivizēšana:

Virziet pirkstu horizontāli pāri nepieciešamās gatavošanas zonas ritināšanas tastatūrai (SLIDER), lai to aktivizētu un pielāgotu jaudu. Līmenis tiks parādīts vienā līnijā ar zonu, kopā ar gaismas indikatoru, kas norāda aktīvo gatavošanas zonu. Pogu "P" var izmantot, lai izvēlētos ātrās uzsildīšanas funkciju (Booster).

Gatavošanas zonu deaktivizēšana:

Atlasiet "OFF" (Izslēgt) pogu slīdņa skārienekrāna augšpusē.



VADĪBAS PANEĻA BLOKĒŠANA

Lai bloķētu iestatījumus un nepieļautu nejaušu ieslēgšanu, nospiediet un 3 sekundes pieturiet OK/Taustiņu bloķēšanas pogu. Skaņas signāls un brīdinājuma gaismīņa virs simbola norādīs, ka šī funkcija ir aktivizēta. Tiek bloķēts viss vadības panelis, izņemot izslēgšanas funkciju (). Atkārtojiet aktivizēšanas darbības, lai atbloķētu vadības pogas.



TAIMERIS

Ir divi taimeri – viens kontrolē kreisās puses gatavošanas zonas, bet otrs – labās puses gatavošanas zonas.

Taimera aktivizēšana:

Nospiediet "+" vai "-" pogu, lai iestatītu vēlamo laiku izmantojamajai gatavošanas zonai. Tiks aktivizēts indikators, kas atbilst konkrētajam simbolam . Kad iestatītais laiks būs pagājis, atskanēs signāls un gatavošanas zona automātiski izslēgsies.

Laiku var mainīt jebkurā brīdī, kā arī vienlaikus var aktivizēt vairākus taimerus.

Gadījumā, ja vienlaikus tiek aktivizēti divi taimeri vienā plīts virsmas sānā, "Zonu atlasē indikators" mirgo un centrālajā displejā tiek attēlots relatīvais gatavošanas ilgums.

Taimera deaktivizēšana:

Nospiediet "+" un "-" pogas kopā, kamēr taimeris tiek deaktivizēts.



TAIMERA INDIKATORS

Šis LED indikators (kad atrodas stāvoklī "ON" (ieslēgts)) norāda, ka gatavošanas zonai ir iestatīts taimeris.

FUNKCIJAS

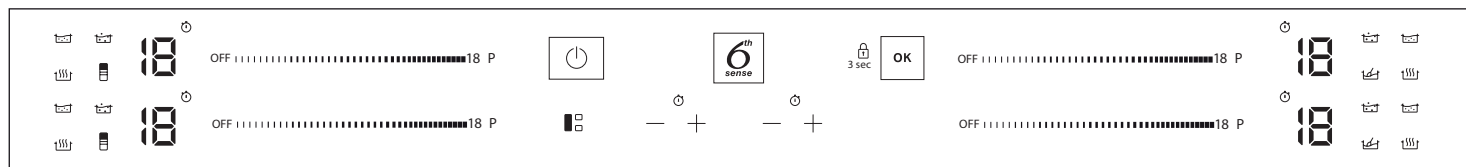

FLEXISIDE

Atlasot pogu "FLEXISIDE", iespējams kombinēt divas gatavošanas zonas un izmantot tās ar vienādu jaudu, nosedzot visu virsmu ar lielu katlu vai nosedzot daļēji ar apaļu/ovālu katlu.

Funkcija vienmēr ir ieslēgta, un, lietojot tikai vienu katlu, to var pārvietot pa visu zonu. Šādā gadījumā var lietot jebkuru kreisās puses ritināšanas tastatūru.

Ideāli gatavošanai ar ovāliem vai četrstūra katliem vai pannu paliktņiem. Lai funkciju deaktivizētu, nospiediet taustiņu "FLEXISIDE".

IEVĒROJIET: Izmantojot šo režīmu, nevar izvēlēties īpašās funkcijas.

SVARĪGI! Novietojiet katlus gatavošanas zonas centrā, lai tie nosegtu vismaz vienu atsauces punktu (kā norādīts tālāk).

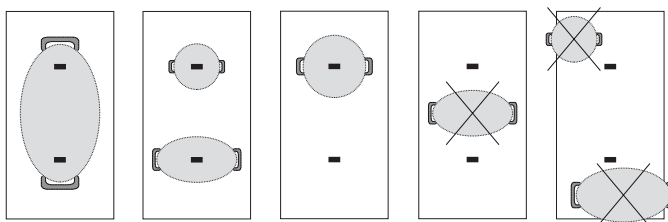
6TH SENSE

"6th Sense" poga aktivizē īpašās funkcijas.

Novietojiet katlu un atlasiet gatavošanas zonu.

Nospiediet "6th Sense" pogu. Izvēlētais zonas displejā tiks parādīts "A".

Iedegties gatavošanas zonai pieejamās pirmās īpašās funkcijas indikators.

Atlasiet vēlamo īpašo funkciju, nospiežot "6th Sense" pogu vienu vai vairākas reizes.

Funkcija tiek aktivizēta, kad apstiprināšanai nospiežat pogu.

Lai atlasītu citu īpašo funkciju, nospiediet "OFF" (Izslēgt) un pēc tam pogu "6th Sense", lai izvēlētos nepieciešamo funkciju.

Lai deaktivizētu īpašās funkcijas un atgrieztos manuālajā režīmā, nospiediet "OFF" (Izslēgt).

Izmantojot īpašās funkcijas, plīts iepriekš iestata jaudas līmeni, un to nevar mainīt.



KAUSĒŠANA

Šī funkcija ļauj sagatavot ēdiena ideālā temperatūrā kausēšanai un saglabāt šādu ēdiena stāvokli bez riska piededzināt.

Šī metode ir ideāla, jo nekaitē tādiem smalkiem produktiem kā šokolāde, un novērš to pielipšanu katlam.



SAGLABĀT SILTU

Šī funkcija ļauj uzturēt ēdienu ideālā temperatūrā, parasti pēc gatavošanas vai ļoti lēni reducējot šķidrumus. Ideāli ēdiena pasniegšanai ideālā temperatūrā.



VĀRĪŠANA UZ LĒNAS UGUNIS

Šī funkcija ir ideāla, lai saglabātu tādu temperatūru, kāda ir gatavojot uz lēnas uguns, ļaujot gatavot ilgstoši bez riska piededzināt. Ideāli ilgstošas gatavošanas receptēm (rīsiem, mērcēm, cepešiem) ar šķidruma mērcēm.



VĀRĪŠANA

Šī funkcija ļauj uzvārit ūdeni un uzturēt vārīšanos ar mazu enerģijas patēriņu. Pannā iepildiet aptuveni 2 litrus ūdens (vēlams istabas temperatūrā). Lietotājiem vienmēr ieteicams uzmanīgi uzraudzīt verdošu ūdeni un regulāri pārbaudīt atlikušā ūdens daudzumu. Ja katli ir lieli un ūdens daudzums pārsniedz 2 litrus, ieteicams izmantot vāku, lai optimizētu vārīšanās laiku.



CHEF CONTROL

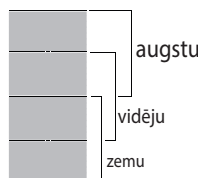

Pielāgojamais laukums ir sadalīts trīs gatavošanas zonās (sk. attēlu), kas aktivizētas ar iepriekš iestatītu jaudu (augstu, vidēju vai zemu) atkarībā no katla/pannas novietojuma: pārvietojiet katlu/pannu pa virsmu, lai turpinātu gatavošanu dažādās temperatūrās, neizmantojot vadības ierīces.

INDIKATORI



ATLIKUŠAIS KARSTUMS

Ja displejā ir redzams "H", tas nozīmē, ka gatavošanas zona ir karsta. Indikators iedegas pat tad, ja zona nav aktivizēta, bet ir sakarsusi blakus esošo zonu lietošanas dēļ vai tāpēc, ka uz tās ir novietots karsts katls. Kad gatavošanas zona ir atdzisusi, "H" nodzīest.



KATLS NOVĪETOTS NEPAREIZI VAI TĀ NAV VISPĀR

Šis simbols ir redzams tad, kad katls nav piemērots gatavošanai ar indukciju, ir novietots nepareizi vai tā izmērs neatbilst atlasītajai gatavošanas zonai. Ja katls netiek konstatēts 30 sekundēs pēc atlasīšanas, gatavošanas zona izslēdzas.

GATAVOŠANAS TABULA

Ēdienu gatavošanas tabula katram jaudas līmenim piedāvā gatavošanas veida piemēru. Katra jaudas līmeņa faktiskā piegādātā jauda ir atkarīga no gatavošanas zonas izmēriem.

JAUDAS LĪMENIS		GATAVOŠANAS VEIDS	LĪMEŅA LIETOJUMS (norāda ēdiena gatavošanas pieredzi un paradumus)
Maksimālā jauda	P	Ātra uzskarsēšana/Booster	Ideāli straujai ēdiena temperatūras paaugstināšanai līdz straujai viršanai (ūdenim) vai straujai gatavošanas šķidrumu uzskarsēšanai.
	14 – 18	Cepšana – vārīšana	Ideāli apbrūnināšanai, gatavošanas sākumam, dziļi sasaldētu produktu cepšanai, ātrai šķidrumu uzvārīšanai.
		Apcepšana – lēna cepšana – vārīšana – grilēšana	Ideāli apcepšanai, straujas viršanas uzturēšanai, gatavošanai un grilēšanai.
	10 – 14	Apcepšana – vārīšana – sautēšana – lēna cepšana – grilēšana	Ideāli apcepšanai, vidējas viršanas uzturēšanai, gatavošanai un grilēšanai, kā arī piederumu priekšsildīšanai.
		Gatavošana – sautēšana, apcepšana – grilēšana, gatavošana līdz krēmveida konsistences iegūšanai	Ideāli sautēšanai, lēnas viršanas uzturēšanai, gatavošanai un grilēšanai (ilgākiem laika posmiem).
	5 – 9	Gatavošana – vārīšana uz lēnas uguns – iebiezīnāšana, "ievilkšanās"	Ideāli lēnākas gatavošanas receptēm (rīsi, mērce, cepešis, zivs) ar šķidrumiem (piemēram, ūdens, vīns, virums, piens) un pastas "ievilkšanās". Ideāli lēnākas gatavošanas receptēm (daudzumam mazākam par 1 litru: rīsi, mērce, cepeši, zivis) ar šķidrumiem (piemēram, ūdens, vīns, virums, piens).
1 – 4	Kausēšana – atkausēšana	Ideāli, lai padarītu sviestu mīkstu, lēnām izkausētu šokolādi, atkausētu nelielas porcijas.	
	Ēdiena siltuma saglabāšana – risoto "ievilkšanās"	Ideāli, lai uzturētu siltas nelielas porcijas tikko pagatavota ēdiena vai traukus servēšanai, kā arī, lai "ievilkto" risoto.	
Nulles jauda	OFF	–	Plīts virsma dikstāvē vai izslēgtā režīmā (gatavošanas beigās iespējams atlikušais karstums, norāda ar "H").

APKOPE UN TĪRĪŠANA



BRĪDINĀJUMS!

- Neizmantojiet tvaika tīrīšanas ierīces.
- Pirms tīrīšanas pārliecinieties, ka gatavošanas zonas ir izslēgtas un atlikušā karstuma indikators ("H") nav iedegts.

Svarīgi!

- Neizmantojiet abrazīvus un skrāpējošus sūkļus.
- Pēc katras lietošanas reizes notīriet plīts virsmu (kad tā ir atdzisusi), lai noņemtu visas nogulsnes un ēdiena traipus.
- Virsma, kas nav pienācīgi tīra, var samazināt vadības paneļa pogu jutību.
- Izmantojiet skrāpi tikai tad, ja atliekas ir pielipušas pie plīts virsmas. Izpildiet skrāpja ražotāja norādījumus, lai nesaskrāpētu stiklu.
- Cukurs un pārtikas produkti ar augstu cukura saturu var sabojāt plīts virsmu, tāpēc tie jānotīra nekavējoties.
- Sāls, cukurs un smiltis var saskrāpēt stikla virsmu.
- Izmantojiet mikstu drāniņu, virtuves dvieli vai speciālu plīts virsmu tīrītāju (ievērojiet ražotāja norādījumus).
- Izlījuši šķidrums gatavošanas zonās var izraisīt katlu pārvietošanos vai vibrāciju.
- Pēc plīts virsmas tīrīšanas, rūpīgi nosusiniet.

Ja uz stikla CleanProtect ir redzams logotips, plīts virsma ir apstrādāta ar CleanProtect tehnoloģiju. Šis ekskluzīvais pārklājums nodrošina izcilus tīrīšanas rezultātus un uztur spožu plīts virsmu daudz ilgāk.

Mēs iesakām veikt ikdienas tīrīšanu pēc katras lietošanas reizes.

Lai notīrītu CleanProtect plīts virsmu, ievērojot šos ieteikumus:

- Apslāciet ar ūdeni vietas, kur ir nepieciešama tīrīšana, nodrošinot, ka visu netīro laukumu pārklāj ūdens, un uzmanieties, lai uz vadības paneļa nenonāktu ūdens piles.
- Apslācīšanai ar ūdeni:
 - Parastos apstākļos nogaidiet 2 minūtes.
 - Lielas netīrības gadījumā nogaidiet 5 minūtes.
 - Ja ūdens uz plīts virsmas nožūst, apslācīšanas soli ar nepieciešams atkārtot.
- Izmantojiet neabrazīvu sūkli, lai noņemtu netīrumu paliekas un nosusinātu plīts virsmu pēc tīrīšanas.

PROBLĒMU RISINĀŠANA

- Pārbaudiet, vai nav pārtraukta elektropadeve.
- Ja plīts virsmu pēc lietošanas nevar izslēgt, atvienojiet to no elektrotīkla.
- Ja, ieslēdzot plīti, displejā parādās burtu un ciparu kodi, izlasiet norādījumus tālāk norādītajā tabulā.

Lūdzu, ņemiet vērā! Ūdens, izšļakstīties šķidrums no katliem un priekšmeti uz plīts virsmas pogām var nejausi aktivizēt vai deaktivizēt vadības paneļa bloķēšanas funkciju.

DISPLEJA KODS	APRAKSTS	IESPĒJAMIE CĒLOŅI	RISINĀJUMS
F0E1	Konstatēts gatavošanas trauks, bet tas neatbilst pieprasītajai darbībai.	Gatavošanas trauks nav pareizi novietots uz gatavošanas zonas vai arī tas nav saderīgs ar vienu vai vairākām gatavošanas zonām.	Nospiediet pogu "Ieslēgt/Izslēgt" divas reizes, lai noņemtu F0E1 kodu un atjaunotu gatavošanas zonas funkcionalitāti. Pēc tam mēģiniet izmantot gatavošanas trauku uz citas gatavošanas zonas vai izmantot citu gatavošanas trauku.
F0E7	Nepareizs strāvas vada savienojums.	Elektrotīkla savienojums nav izveidots tā, kā norādīts punktā "ELEKTRISKAIS PIESLĒGUMS".	Pielāgojiet elektrotīkla savienojumu atbilstoši norādījumiem punktā "ELEKTRISKAIS PIESLĒGUMS".
F0EA	Vadības panelis izslēdzas pārlietu augstas temperatūras dēļ.	Elektronisko daļu iekšējā temperatūra ir pārāk augsta.	Ļaujiet plīts virsmai atdzist, pirms atsākt lietošanu.
F0E9	Gatavošanas zona izslēdzas, ja temperatūra ir pārāk augsta.	Elektronisko daļu iekšējā temperatūra ir pārāk augsta.	Pirms atkārtotas lietošanas pagaidiet, līdz ēdiena gatavošanas zona ir atdzisusi.
F0E2, F0E4, F0E6, F0E8, F0EC, F1E1, F2E1, F6E1, F6E3, F7E5, F7E6	Atvienojiet plīts virsmu no elektrotīkla. Pagaidiet dažas sekundes, pēc tam vēlreiz pievienojiet plīts virsmu elektrotīklam. Ja problēma netiek atrisināta, sazinieties ar servisu un norādiet displejā redzamo kļūdas kodu.		
dE [kad plīts virsma ir izslēgta]	Plīts virsma neieslēdzas sildīšanas režīmā. Funkcijas neieslēdzas.	DEMONSTRĒŠANAS REŽĪMS ieslēgts.	Sekojiat instrukcijām, kas sniegtas paragrāfā "DEMONSTRĒŠANAS REŽĪMS".
piemēram 	Plaukts neļauj aktivizēt īpašo funkciju.	Jaudas regulators ierobežo jaudas līmeņus saskaņā ar maksimālo vērtību, kas iestatīta plauktam.	Skatiet paragrāfu "Jaudas kontrole".
piemēram P → S [Jaudas līmenis zemāks par pieprasīto līmeni]	Plaukts automātiski iestata minimālo jaudas līmeni, lai nodrošinātu gatavošanas zonas izmantošanu.	Jaudas regulators ierobežo jaudas līmeņus saskaņā ar maksimālo vērtību, kas iestatīta plauktam.	Skatiet paragrāfu "Jaudas kontrole".

SKAŅAS DARBĪBAS LAIKĀ

Indukcijas plīts virsmas normālas darbības laikā var radīt svilpjošas vai krakšņošas skaņas. Šos trokšņus īstenībā rada gatavošanas piederumi un tie saistīti ar pannu pamatņu īpašībām (piemēram, kad pamatnes ir izgatavotas no dažādu materiālu kārtām vai arī tās ir deformētas).

Šie trokšņi var atšķirties atkarībā no izmantotajiem piederumiem un tajos ievietotā pārtikas daudzuma un nav kādas kļūmes indikators.

PĒCPĀRDOŠANAS SERVISS

Lai saņemtu pilnvērtīgu palīdzību, lūdzu, reģistrējiet savu ierīci vietnē www.whirlpool.eu/register.

PIRMS SAZINĀTIES AR PĒCPĀRDOŠANAS APKALPOŠANAS DIENESTU:

1. Mēģiniet atrisināt problēmu saviem spēkiem, izmantojot šeit atrodamo **PROBLĒMU RISINĀŠANA**.
2. Izslēdziet ierīci un ieslēdziet to vēlreiz, lai pārliecinātos, vai problēma ir novērsta.

JA PĒC IEPRIEKŠMINĒTĀJĀM PĀRBAUDĒM PROBLĒMA NAV NOVĒRSTA, SAZINIETIES AR TUVĀKO PĒCPĀRDOŠANAS APKALPOŠANAS DIENESTU.

Lai saņemtu palīdzību, zvaniet uz garantijas grāmatiņā norādīto numuru vai sekojiet norādījumiem tīmekļa vietnē www.whirlpool.eu.

Sazinoties ar klientu pēcpārdošanas apkalpošanas dienestu, vienmēr norādiet:

- īsu kļūmes aprakstu;
- precīzu ierīces veidu un modeli;

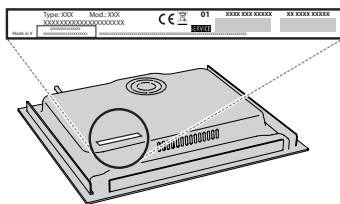

- sērijas numurs (skaitlis pēc vārda SN uz tehnisko datu plāksnes zem ierīces). Sērijas numurs ir norādīts arī dokumentācijā;

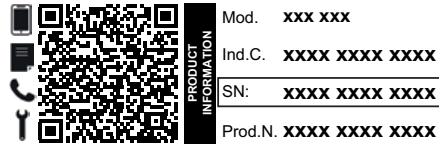

- savu pilno adresi;
- savu tālruņa numuru.

Ja nepieciešams remonts, lūdzu, sazinieties ar pilnvarotu Pēcpārdošanas apkopes centru (lai būtu garantija, ka tiek izmantotas tikai oriģinālās rezerves daļas un remonts tiktu veikts pareizi).

Ja ierīce tiks uzstādīta līdzās, piezvaniet pēcpārdošanas apkopes dienestam, lai saņemtu skrūvju komplektu 4801 211 00112.

Ja uzstādīšana netiek veikta virs iebūvētas cepeškrāsns, jūs varat zvanīt pēcpārdošanas dienestam (After Sales Service), lai iegādātos dalītāju komplektu C00628720 (plīts virsma 60 un 65 cm) vai C00628721 (plīts virsma 77 cm).

Ja nevēlaties iegādāties dalītāju komplektu lūdzu, pārliecinieties, vai atdalītājs ir uzstādīts saskaņā uzstādīšanas instrukcijām.

Noteikumi, standarta dokumentācija un papildu informācija izstrādājumu ir pieejama:

- Izmantojot QR kodu jūsu iekārtā;
- Apmeklējot mūsu tīmekļa vietni docs.whirlpool.eu;
- Vai arī **sazinieties ar mūsu pēcpārdošanas apkopes dienestu** (tālruņa numurs norādīts garantijas bukletā). Sazinoties ar mūsu pēcpārdošanas centru, lūdzu, nosauciet kodus, kas redzami izstrādājuma datu plāksnītē.



INSTRUCȚIUNI PRIVIND SIGURANȚA

IMPORTANT: TREBUIE CITITE ȘI RESPECTATE

Descărcați manualul cu instrucțiuni complet de pe site-ul <http://docs.whirlpool.eu> sau sunați la numărul indicat pe certificatul de garanție.

Înainte de a utiliza aparatul, citiți aceste instrucțiuni privind siguranța. Păstrați-le la îndemână pentru a le putea consulta și pe viitor.

Aceste instrucțiuni și aparatul în sine furnizează avertismente importante privind siguranța, care trebuie respectate întotdeauna. Producătorul nu își asumă nicio răspundere pentru nerespectarea acestor instrucțiuni de siguranță, pentru utilizarea necorespunzătoare a aparatului sau pentru setarea incorectă a butoanelor de comandă.

⚠ **AVERTISMENT:** Dacă suprafața plitei este crăpată, nu folosiți aparatul - risc de electrocutare.

⚠ **AVERTISMENT:** Pericol de incendiu: nu depozitați articole pe suprafețele de gătit.

⚠ **ATENȚIE:** Procesul de preparare trebuie să fie supravegheat. Un proces de preparare care durează puțin trebuie să fie supravegheat în permanență.

⚠ **AVERTISMENT:** Prepararea la plită cu grăsime sau ulei poate fi periculoasă - risc de incendiu. Nu încercați NICIODATĂ să stingeți un incendiu folosind apă: opriți aparatul și apoi acoperiți flacăra, de exemplu, cu un capac sau cu o pătură ignifugă.

⚠ Nu utilizați plita ca suprafață de lucru sau suport. Nu amplasați articole vestimentare sau alte materiale inflamabile lângă aparat până când nu s-au răcit complet toate componentele acestuia - pericol de incendiu.

⚠ Obiectele metalice precum cuțite, furculițe, linguri și capace nu trebuie așezate pe suprafața plitei, deoarece pot deveni fierbinți.

⚠ Nu lăsați aparatul la îndemâna copiilor foarte mici (0-3 ani). Nu lăsați aparatul la îndemâna copiilor mici (3-8 ani) decât dacă sunt supravegheați în permanență. Copiii cu vârsta de peste 8 ani și persoanele cu capacități fizice, senzoriale sau mintale reduse sau fără experiență și cunoștințe pot folosi acest aparat doar dacă sunt supravegheate sau au fost instruite cu privire la utilizarea în siguranță și înțeleg riscurile implicate. Copiii nu trebuie să se joace cu aparatul. Curățarea și întreținerea nu trebuie să fie efectuate de către copii fără a fi supravegheați.

⚠ După utilizare, opriți plita folosind butonul de comandă și nu vă bazați pe detectorul de vase de gătit.

⚠ **AVERTISMENT:** Aparatul și părțile sale accesibile se înfierbântă în timpul utilizării. Trebuie evitată atingerea elementele de încălzire. Copiii cu vârste mai mici de 8 ani nu trebuie lăsați să se apropie de aparat, cu excepția cazurilor în care sunt supravegheați în permanență.

UTILIZAREA PERMISĂ

⚠ **ATENȚIE:** aparatul nu trebuie să fie pus în funcțiune prin intermediul unui comutator extern, precum un temporizator, sau al unui sistem de comandă la distanță separat.

⚠ Acest aparat este proiectat pentru a fi utilizat în locuințe, precum și în alte spații, cum ar fi: bucătării destinate personalului din magazine, birouri și alte spații de lucru; ferme; de către clienții din hoteluri, moteluri, unități de cazare de tip "bed and breakfast" și alte spații rezidențiale.

⚠ Nu este permisă nicio altă utilizare (de ex., încălzirea încăperilor).

⚠ Acest aparat nu este destinat utilizării în scop profesional. Nu utilizați aparatul afară.

INSTALARE

⚠ Manevrarea și instalarea aparatului trebuie să fie efectuate de două sau mai multe persoane - risc de rănire. Folosiți mănuși de protecție la despachetare și instalare - risc de tăiere.

⚠ Instalarea, inclusiv racordarea la rețeaua de alimentare cu apă (dacă este necesară) și la rețeaua de alimentare cu energie electrică, precum și reparațiile trebuie efectuate de un tehnician calificat. Nu reparați și nu înlocuiți nicio componentă a aparatului, cu excepția cazului în care acest lucru este indicat în mod expres în manualul de utilizare. Nu lăsați copiii în apropierea zonei de instalare. După despachetarea aparatului, asigurați-vă că acesta nu a fost deteriorat în timpul transportului. Dacă apar probleme, contactați distribuitorul sau cel mai apropiat serviciu de asistență tehnică post-vânzare. Odată instalat aparatul, deșeurile de ambalaje (bucăți de plastic, polistiren etc.) nu trebuie lăsate la îndemâna copiilor - risc de asfixiere. Înainte de orice operație de instalare, aparatul trebuie să fie deconectat de la rețeaua de alimentare cu energie electrică - risc de electrocutare. În timpul instalării, aveți grijă ca aparatul să nu deterioreze cablul de alimentare - risc de incendiu sau de electrocutare. Activați aparatul numai atunci când instalarea a fost finalizată.

⚠ Efectuați toate operațiile de tăiere a dulapului înainte de montarea aparatului și îndepărtați toate așchiile de lemn și rumegușul.

⚠ În cazul în care aparatul nu este montat deasupra unui cuptor, trebuie să fie instalat un panou despărțitor (neinclus în dotarea aparatului) în compartimentul de sub acesta.

AVERTISMENTE PRIVIND ALIMENTAREA CU ENERGIE ELECTRICĂ

⚠ Aparatul trebuie să poată fi deconectat de la rețeaua electrică fie prin scoaterea ștecherului din priză (dacă ștecherul este accesibil), fie prin intermediul

unui întrerupător multipolar situat în amonte de priză, în conformitate cu normele privind cablurile electrice, și trebuie să fie împământat în conformitate cu standardele naționale privind siguranța electrică.

⚠ Nu utilizați prelungitoare, prize multiple sau adaptoare. După finalizarea instalării, componentele electrice nu trebuie să mai fie accesibile pentru utilizator. Nu utilizați aparatul dacă aveți părți ale corpului umede sau când sunteți desculți. Nu puneți în funcțiune acest aparat dacă are cablul de alimentare sau ștecherul deteriorat, dacă nu funcționează corespunzător sau dacă a fost deteriorat sau a căzut pe jos.

⚠ Instalarea folosind o fișă de cablu de alimentare nu este permisă, cu excepția cazului în care produsul este deja dotat cu una furnizată de producător.

⚠ În cazul în care cablul de alimentare este deteriorat, acesta trebuie să fie înlocuit cu unul identic de către producător, agentul său de service sau alte persoane calificate, pentru a evita orice pericol sau risc de electrocutare.

CURĂȚAREA ȘI ÎNTREȚINEREA

⚠ AVERTISMENT: Asigurați-vă că aparatul este oprit și deconectat de la sursa de alimentare înainte de a efectua orice operație de întreținere; nu folosiți niciodată aparate de curățare cu aburi - risc de electrocutare.

⚠ Nu utilizați produse abrazive sau corozive, produse pe bază de clor sau bureți de sârmă pentru vase.

ELIMINAREA AMBALAJULUI

Ambalajul este reciclabil în proporție de 100% și este marcat cu simbolul reciclării .

Prin urmare, diferitele părți ale ambalajului nu trebuie aruncate la întâmplare, ci trebuie eliminate în conformitate cu normele stabilite de autoritățile locale.

ELIMINAREA APARATELOR ELECTROCASNICE

Acest aparat este fabricat cu materiale reciclabile sau reutilizabile. Eliminați-l în conformitate cu normele locale referitoare la eliminarea deșeurilor. Pentru informații suplimentare referitoare la tratarea, valorificarea și reciclarea aparatelor electrocasnice, contactați autoritățile locale competente, serviciul de colectare a deșeurilor menajere sau magazinul de unde ați achiziționat aparatul. Acest aparat este marcat în conformitate cu Directiva europeană 2012/19/UE privind deșeurile de echipamente electrice și electronice (DEEE) și cu reglementările din 2013 privind deșeurile de echipamente electrice și electronice (astfel cum au fost modificate).

Asigurându-vă că acest produs este eliminat în mod corect, contribuiți la prevenirea consecințelor negative asupra mediului înconjurător și sănătății persoanelor.

Simbolul  de pe produs sau de pe documentele care îl însoțesc indică faptul că acest aparat nu trebuie eliminat ca deșeu menajer, ci trebuie predat la un centru de colectare corespunzător, pentru reciclarea

echipamentelor electrice și electronice.

RECOMANDĂRI PRIVIND ECONOMISIREA ENERGIEI

Profitați din plin de căldura reziduală a plăcii fierbinți prin oprirea aparatului cu câteva minute înainte de a termina prepararea.

Baza oalei sau a cratiței trebuie să acopere placa fierbinte în întregime; un recipient care este mai mic decât placa fierbinte va duce la irosirea energiei. Acoperiți oalele și cratițele cu capace etanșe în timpul preparării și folosiți cât mai puțină apă. Prepararea fără capac va crește foarte mult consumul de energie. Utilizați numai oale și cratițe cu baza plată.

DECLARAȚIE DE CONFORMITATE

Acest aparat îndeplinește Cerințele de proiectare ecologică prevăzute de Regulamentul european nr. 66/2014, precum și Regulamentele din 2019 (Leșire UE) (Amendamentul) privind informațiile energetice și proiectarea ecologică aplicabilă produselor cu impact energetic, în conformitate cu Standardul european EN 60350-2.

NOTĂ

Persoanele care poartă un stimulator cardiac sau un dispozitiv medical similar trebuie să fie deosebit de atente atunci când se află în apropierea plitei cu inducție dacă aceasta este pornită. Câmpul electromagnetic poate afecta stimulatorul cardiac sau un dispozitiv similar. Consultați medicul sau producătorul stimulatorului cardiac ori al dispozitivului medical similar pentru a obține informații suplimentare despre efectele care pot apărea asupra acestuia în apropierea câmpurilor electromagnetice ale plitelor cu inducție.



INSTALARE

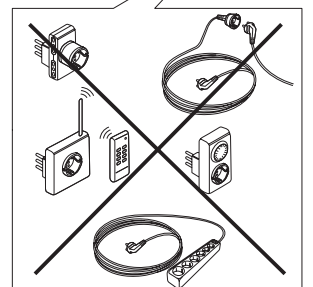
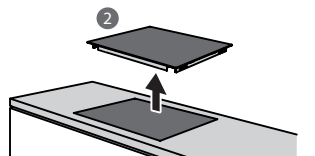
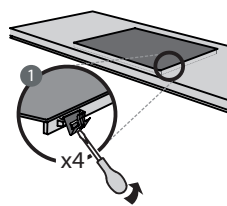
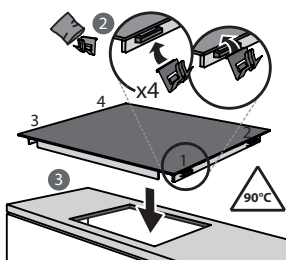
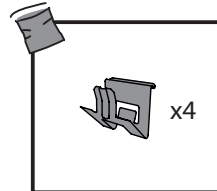
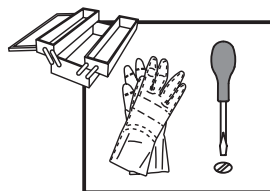
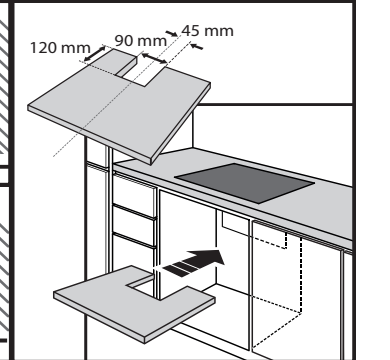
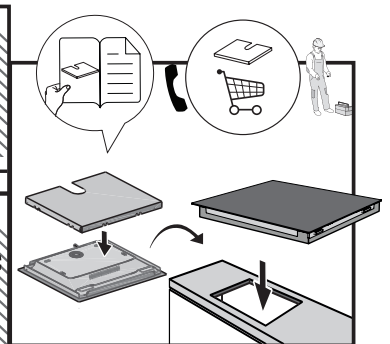
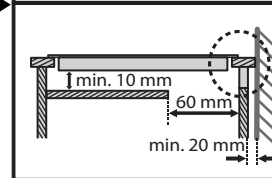
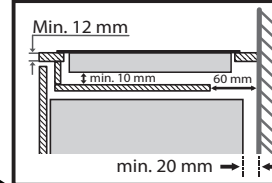
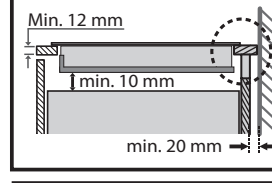
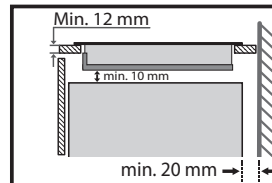
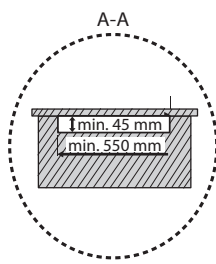
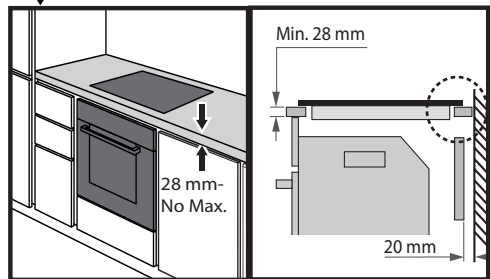
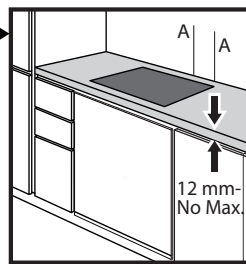
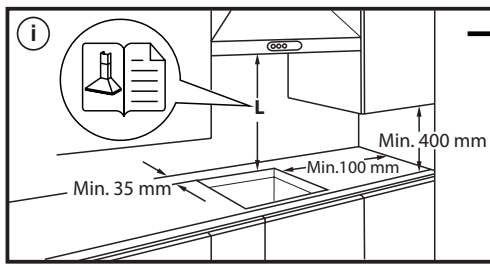
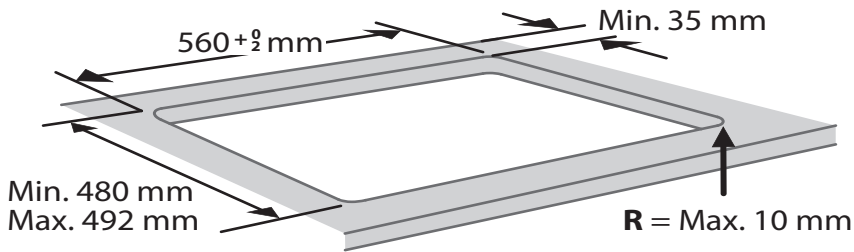
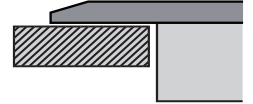
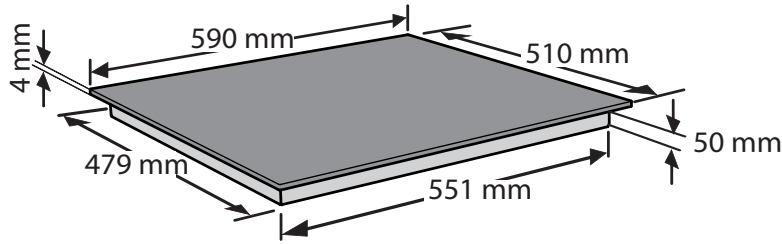

CONECTAREA LA REȚEAUA DE ALIMENTARE CU ENERGIE ELECTRICĂ

Conexiunea electrică trebuie efectuată înainte de a conecta aparatul la alimentarea cu electricitate.

Instalarea trebuie efectuată de personal calificat care cunoaște reglementările în vigoare referitoare la instalare și siguranță. În special, instalația trebuie efectuată în conformitate cu normele companiei locale de furnizare a energiei electrice.

Asigurați-vă că tensiunea indicată pe plăcuța cu date tehnice, situată la baza aparatului, corespunde cu tensiunea din locuința unde va fi instalat aparatul.

Împământarea aparatului este obligatorie prin lege: utilizați numai conductori (inclusiv conductorul pentru împământare) de dimensiuni corespunzătoare.

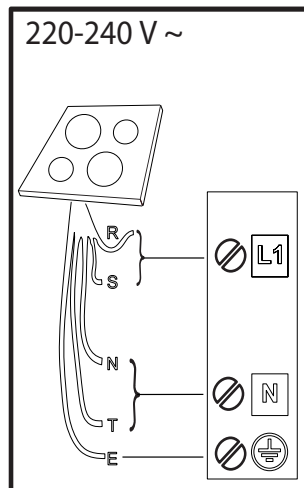
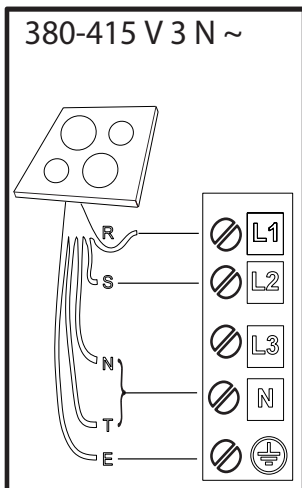
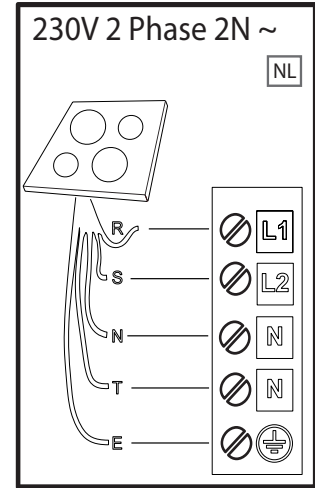
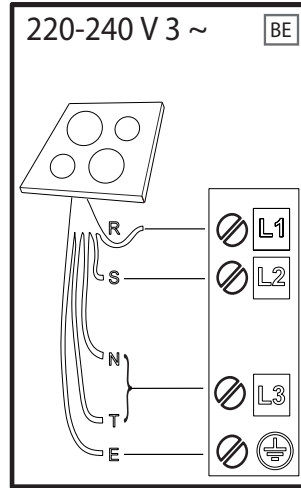
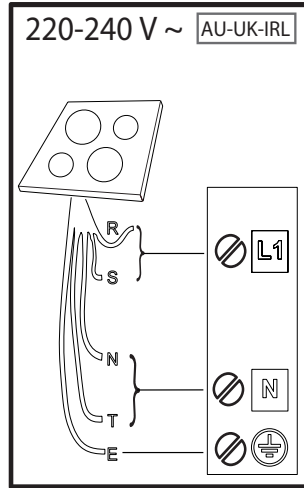
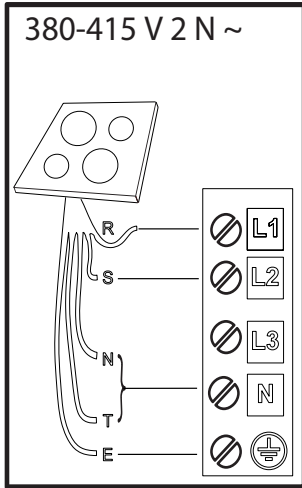

R

black-nero-negro-preto-μαύρος-must-melns-juodas-czarny-schwarz-noir-zwart-negru-черно-црн-črna-срно-черный-чорний-қара-černá-čierna-fekete-svart-musta-svart-sort-siyah-dubh-svartur

S

brown-marrone-marrón-marrom-каφέ-pruun-brūns-rudas-brązowy-braunen-brun-bruin-маго-кафяв-браон-rjava-smeđ-коричневый-коричневий-қоңыр-hnědý-hnedý-barna-brunt-ruskea-brunt-brun-kahverengi-donn-brúnn

T

blue (gray)-blu (grigio)-azul (gris)-azul (cinza)-μπλε (γκρι)-sinine (hall)-zila (peléka)-méllyna (pilkas)-niebieski (szary)-blau (grau)-bleu (gris)-blauw (grijs)-albastru (gri)-синьо (сиво)-плава (сива)-modro (sivo)-plava (siva)-синий (серый)-синий (сірий)-көк (сұр)-modrý (šedá)-modrý (sivá)-kék (szürke)-blå (grå)-sininen (harmaa)-blå (grå)-blåt (gråt)-mavi (gri)-gorm (liath)- blár (grár)

⏏ = E

yellow/green-giallo/verde-amarillo/verde-amarelo/verdekίτρινο/πράσινο-kollane/roheline-dzeltens/zaļš-geltona/žalia-żółty/zielony-gelb/grün-jaune/vert-geel/groen-galben/verde-жълто/зелено-жүто/зелена-rumeno/zeleno-žuto/zelena-желтый/зеленый-жовтий/зелений-жасыл/сары-žlutá/zelená-žltá/zelená-sárga/zöld-gul/grønn-keltainen/vihreä-gul/grön-gul/grøn-sarı/yeşil-bui/glas- gulur/grænn

N

blue-blu-azul-azul-μπλε-sinine-zila-méllyna-niebieski-blau-bleu-blauw-albastru-синьо-плава-modro-plava-синий-синий-көк-modrý-modrý-kék-blå-sininen-blå-blåt-mavi-gorm- blár



VĂ MULȚUMIM CĂ AȚI ACHIZIȚIONAT UN PRODUS WHIRLPOOL
Pentru a beneficia de servicii complete de asistență, vă rugăm să vă înregistrați produsul pe www.whirlpool.eu/register.

SCANAȚI CODUL QR DE PE APARATUL DUMNEAVOASTRĂ PENTRU A OBȚINE MAI MULTE INFORMAȚII



Înainte de a utiliza aparatul, citiți cu atenție instrucțiunile privind siguranța.

DESCRIEREA PRODUSULUI

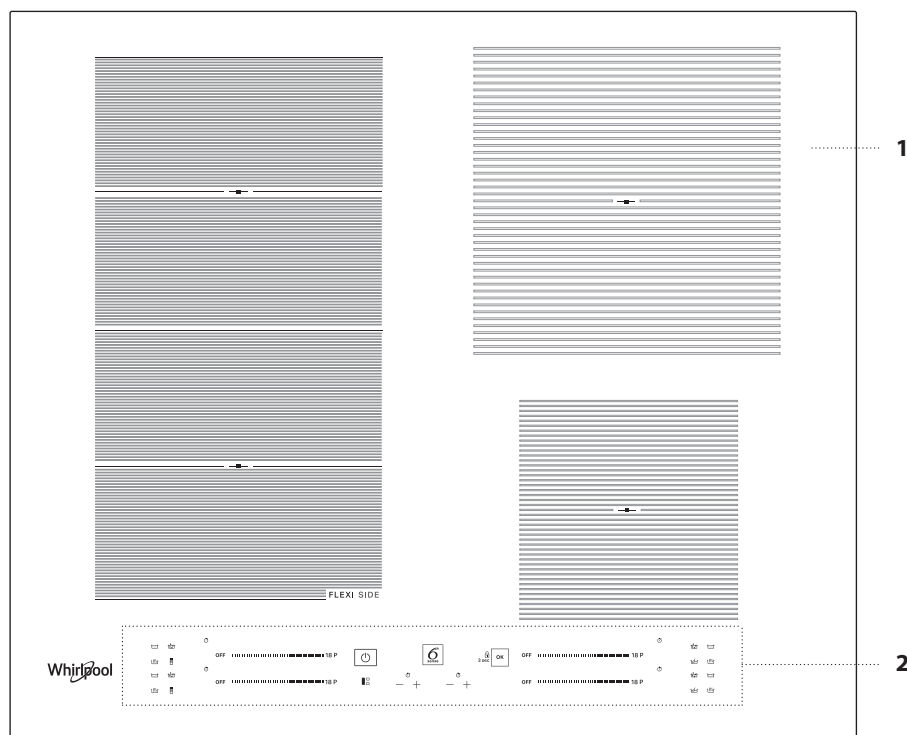

1. Plita
2. Panou de comandă

PANOUL DE COMANDĂ

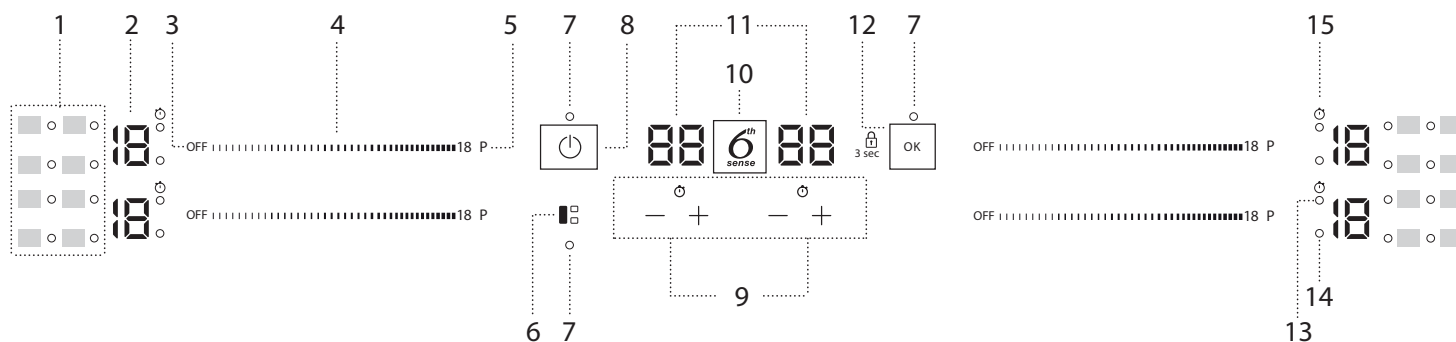

1. Simboluri/activarea funcțiilor speciale
2. Nivel de gătit selectat
3. Buton de oprire a zonei de gătit
4. Tastatură pentru derulare
5. Buton pentru încălzire rapidă (Booster)

6. Buton FLEXISIDE
7. Indicator luminos – funcție activă
8. Buton de Pornire/Oprire
9. Temporizator
10. Buton 6th Sense

11. Indicatorul duratei de preparare
12. Buton OK/Blocare taste – 3 secunde
13. Indicator temporizator activ
14. Indicator de selectare a zonei
15. Simbol indicator temporizator

ACCESORII

OALE ȘI TIGĂI

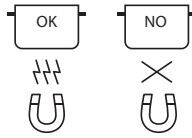

Folosiți numai oale și tigăi din material feromagnetic care sunt adecvate pentru utilizarea pe plite cu inducție:

- oțel emailat
- fontă
- oale și cratițe speciale din oțel inoxidabil, adecvat pentru gătit cu inducție

Pentru a stabili dacă o oală este adecvată, verificați simbolul  (de obicei, acesta se află pe partea inferioară). Puteți utiliza un magnet pentru a verifica dacă oalele sunt magnetice.

Calitatea și structura bazei oalei poate modifica rezultatele de preparare. Anumite indicații pentru diametrul bazei nu corespund cu diametrul efectiv al suprafeței feromagnetice.

Anumite oale și cratițe au doar o parte a porțiunii inferioare confecționată din material feromagnetic, celelalte porțiuni fiind confecționate din alte materiale nepotrivite pentru gătit cu inducție. Aceste zone se pot încălzi la niveluri diferite sau la temperaturi mai scăzute. În anumite cazuri, când partea inferioară este confecționată în principal din materiale neferomagnetice, este posibil ca plita să nu recunoască cratița și, prin urmare, nu va activa zona de gătit.



Pentru a asigura eficiența maximă, utilizați întotdeauna oale și cratițe cu partea inferioară plată, care distribuie căldura uniform. Dacă partea inferioară nu este uniformă, acest lucru va afecta puterea și conducerea căldurii.

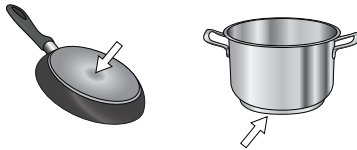

Oalele goale sau oalele cu baza subțire



Nu amplasați oale și tigăi goale pe plita pornită. Plita este dotată cu un sistem de siguranță intern care monitorizează în mod constant temperatura, activând funcția de "oprire automată" la detectarea unor temperaturi înalte. Atunci când este utilizată cu recipiente goale sau cu recipiente care au baze subțiri, temperatura poate crește foarte rapid, iar funcția de "oprire automată" nu poate fi declanșată imediat, determinând astfel deteriorarea tigăii sau suprafeței plitei. Dacă se întâmplă acest lucru, nu atingeți nimic și așteptați până când se răcesc toate componentele. Dacă apare orice mesaj de eroare, contactați centrul de service.

Diametru minim al bazei oalei/tigăii pentru diferitele zone de gătit

Pentru a asigura funcționarea corectă a plitei, utilizați oale cu un diametru minim adecvat (consultați tabelul de mai jos).

Utilizați întotdeauna cea mai adecvată zonă de gătit pentru diametrul minim al părții inferioare a oalei.

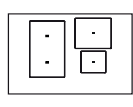
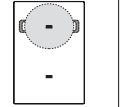
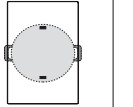
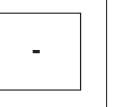
Așezați oala și asigurați-vă că este bine centrată pe zona de gătit utilizată. Este recomandat să nu utilizați oale care depășesc perimetrul zonei de gătit utilizate.

				
ø min. 	150 mm	200 mm	150 mm	100 mm

ADAPTOR PENTRU OALE/CRATIȚE NEPOTRIVITE PENTRU GĂTIT CU INDUCȚIE

Utilizarea acestui accesoriu face posibilă folosirea oalelor și cratițelor care nu sunt potrivite pentru plite cu inducție. Este important să rețineți că utilizarea acestuia afectează eficiența și, în consecință, durata necesară pentru încălzirea alimentelor. Utilizarea trebuie limitată deoarece temperaturile atinse pe suprafața sa depind în mod semnificativ de oala/cratița utilizată, platitudinea acesteia și tipul de aliment gătit. Utilizarea unei oale sau cratițe cu un diametru mai mic decât discul adaptorului poate cauza acumularea unui nivel de căldură care nu este transmis la oală sau cratiță, lucru care poate înnegri atât plita, cât și discul. Adaptați diametrul oalelor/cratițelor și plita la diametrul adaptorului.

PRIMA UTILIZARE

POWER MANAGEMENT (SETAREA NIVELULUI DE PUTERE)

La momentul achiziționării, plita este setată la puterea maximă posibilă. Reglați setarea în funcție de limitele sistemului electric din locuința dumneavoastră conform descrierii din paragraful următor.

N.B: În funcție de puterea selectată pentru plită, unele dintre nivelurile de putere și funcțiile zonei de gătit (de exemplu, fierbere sau încălzire rapidă) ar putea fi limitate în mod automat, pentru a preveni depășirea limitei selectate.

Pentru a seta nivelul de putere a plitei:

După ce ați conectat dispozitivul la rețeaua de alimentare cu energie electrică, aveți la dispoziție 60 de secunde pentru a seta nivelul de putere. Țineți apăsat butonul "+" al temporizatorului din capătul din dreapta timp de cel puțin 5 secunde. Pe afișaj va apărea simbolul "PL".

Apăsați butonul  pentru a confirma.

Folosiți butoanele "+" și "-" pentru a selecta nivelul de putere selectat.

Sunt disponibile următoarele niveluri de putere: 2,5 kW – 4,0 kW – 6,0 kW – 7,2 kW.

Confirmați apăsând pe .

Nivelul de putere selectat va rămâne stocat în memorie chiar dacă alimentarea cu energie electrică este întreruptă.

Pentru a modifica nivelul de putere, deconectați aparatul de la rețeaua de alimentare electrică timp de cel puțin 60 de secunde, apoi reconectați-l și parcurgeți din nou etapele de mai sus.

Dacă pe parcursul efectuării setării survine o eroare, va fi afișat simbolul "EE" și se va emite un semnal sonor. În acest caz, repetați operațiunea. Dacă apare orice mesaj de eroare, contactați centrul de service.

ACTIVAREA/DEZACTIVAREA SEMNALULUI ACUSTIC

Pentru a activa/dezactiva semnalul acustic:

- Conectați plita la rețeaua de alimentare cu energie electrică;
- Așteptați secvența de pornire;
- Apăsați butonul "P" de pe primul suport tactil de derulare din stânga sus timp de 5 secunde.

Orice alarme setate vor rămâne active.

MOD DEMO (reîncălzire dezactivată, consultați secțiunea "Remediarea defecțiunilor")

Pentru a porni și opri modul demo:

- Conectați plita la rețeaua de alimentare cu energie electrică;
- Așteptați secvența de pornire;
- În primul minut, apăsați butonul de încălzire rapidă "P" din partea din stânga jos a tastaturii timp de 5 secunde (conform indicațiilor de mai jos);
- Pe afișaj va apărea "DE".

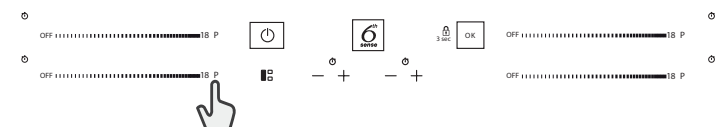

UTILIZAREA ZILNICĂ



ACTIVAREA/DEZACTIVAREA PLITEI

Pentru a activa plita, apăsați butonul de pornire/oprire timp de aproximativ 1 secundă. Pentru a opri plita, apăsați din nou pe același buton și toate zonele de gătit vor fi dezactivate.

AMPLASAREA

Nu acoperiți cu vasul de gătit simbolurile de pe panoul de comandă.

Vă rugăm să rețineți: În cazul zonelor de gătit localizate în apropierea panoului de comandă, se recomandă să țineți oalele și cratițele în interiorul marcajelor (luând în considerare atât baza, cât și marginea superioară a cratiței, aceasta din urmă având tendința să fie mai mare).

Acest lucru împiedică încălzirea excesivă a panoului tactil. Atunci când frigeti sau prăjiți alimente, vă rugăm să utilizați onele de gătit din partea posterioară, oricând acest lucru este posibil.

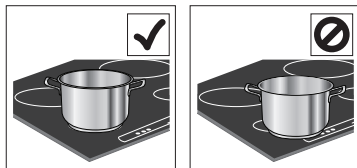

ACTIVAREA/DEZACTIVAREA ZONELOR DE GĂTIT ȘI REGLAREA NIVELURILOR DE PUTERE

OFF 18 P

Pentru a activa zonele de gătit:

Mișcați degetul pe orizontală pe suportul tactil de derulare (GLISOR) din zonă de gătit necesară pentru a o activa și pentru a regla puterea. Nivelul va fi afișat în conformitate cu zona, fiind însoțit de indicatorul luminos pentru identificarea zonei de gătit active. Butonul "P" poate fi utilizat pentru a selecta funcția de încălzire rapidă (Booster).

Pentru a dezactiva zonele de gătit:

Selectați butonul "OFF" de la începutul suport tactil de derulare.



BLOCAREA BUTOANELOR

Pentru a bloca setările și a preveni activarea accidentală a acestora, apăsați și mențineți apăsat timp de 3 secunde butonul OK/Blocare taste. Emiterea unui semnal sonor și lumina de avertizare de deasupra simbolului indică faptul că funcția a fost activată. Panoul de comandă este blocat, cu excepția funcției de dezactivare (OFF). Pentru a debloca comenzile, repetați procedura de activare.



— + TEMPORIZATOR

Sunt disponibile două temporizatoare - unul controlează zonele de gătit din partea stângă, iar celălalt controlează zonele de gătit din partea dreaptă.

Pentru a activa temporizator:

Apăsați butonul "+" sau "-" pentru a seta durata dorită pentru zona de gătit utilizată. Un indicator luminos va fi aprins împreună cu simbolul specific. La finalizarea duratei programate, va fi emis un semnal sonor, iar zona de gătit se va dezactiva automat.

Durata poate fi modificată oricând și mai multe temporizatoare pot fi activate simultan.

În cazul în care sunt activate simultan 2 temporizatoare de pe aceeași parte a plitei, "Indicatorul de selectare a zonei" clipește și durata de preparare corespunzătoare selectată este afișată pe afișajul central.

Pentru a dezactiva temporizator:

Apăsați simultan butoanele "+" și "-" până la dezactivarea temporizatorului.



INDICATOR TEMPORIZATOR

Acest LED (când este aprins) indică faptul că temporizatorul a fost setat pentru zona de gătit.

FUNCȚII

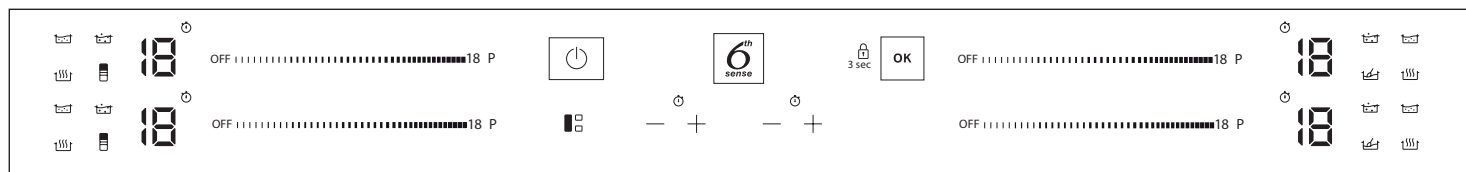

□ FLEXISIDE

Prin selectarea butonului "FLEXISIDE", puteți combina două zone de gătit și le puteți utiliza la aceeași putere acoperind suprafața în întregime cu o oală mare sau parțial cu o oală rotundă/ovală.

Funcția rămâne întotdeauna activată și, atunci când utilizați o singură oală, aceasta poate fi deplasată pe întreaga suprafață. În acest caz, ambele suporturi tactile de derulare din stânga pot fi utilizate în mod nediferențiat.

Este ideală pentru prepararea în oale ovale sau dreptunghiulare sau cu suporturi pentru cratițe.

Apăsați tasta "FLEXISIDE" pentru a dezactiva funcția.

N.B. Când utilizați această funcție, nu puteți selecta funcțiile speciale.

IMPORTANT: Așezați oalele centrate pe zona de gătit, astfel încât acestea să acopere cel puțin unul dintre punctele de referință (după cum se arată mai jos).

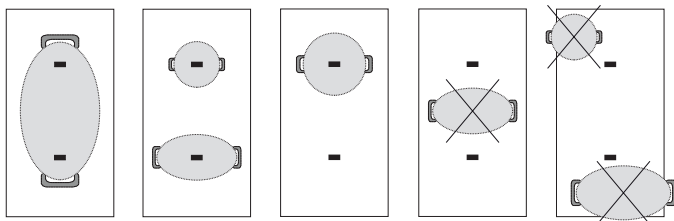

6TH SENSE

Butonul "6th Sense" activează funcțiile speciale.

Așezați vasul de gătit și selectați zona de gătit.

Apăsați butonul "6th Sense". Pe afișajul zonei selectate va apărea "A".

Indicatorul pentru prima caracteristică specială disponibilă pentru zona de gătit se va aprinde.

Selectați funcția specială dorită apăsând o dată sau de mai multe ori butonul "6th Sense".

Funcția este activată la apăsarea butonului OK pentru confirmare.

Pentru a selecta o altă funcție specială, apăsați "OFF" și apoi butonul "6th Sense" pentru a alege funcția solicitată.

Pentru a dezactiva funcțiile speciale și a reveni la modul manual, apăsați "OFF". Nivelul de putere atunci când utilizați funcțiile speciale este presetat de plită și nu poate fi modificat.



TOPIRE

Această funcție vă permite să aduceți alimentele la temperatura ideală pentru topire și să mențineți starea acestora fără riscul de a le arde.

Metoda este ideală deoarece nu deteriorează alimentele delicate precum ciocolata și împiedică aderarea acestora la suprafața vasului de gătit.

MENȚINERE LA CALD

Această caracteristică vă permite să păstrați alimentele la o temperatură ideală, de obicei, după finalizarea preparării sau când doriți să reduceți foarte lent nivelul lichidelor.

Funcția este ideală pentru servirea alimentelor la temperatura perfectă.

FIERBERE LA FOC MIC

Această funcție este ideală pentru menținerea unei temperaturi de fierbere la foc mic, ceea ce vă permite să preparați alimentele pe o perioadă mai lungă, fără riscul de a le arde.

Aceasta este ideală pentru rețetele care impun o durată lungă de preparare (orez, sosuri, fripturi) cu sosuri lichide.

FIERBERE

Această funcție vă permite să aduceți apa la temperatura de fierbere și să mențineți fierberea cu un consum de energie mai redus.

Trebuie să turnați aproximativ 2 litri de apă (de preferință la temperatura camerei) în vasul de gătit.

În orice caz, este recomandat să supravegheați apa care fierbe și să verificați cu regularitate cantitatea de apă rămasă.

Dacă vasele de gătit sunt mari și cantitatea de apă este de peste 2 litri, vă recomandăm să utilizați un capac pentru a optimiza timpul de fierbere.

CHEF CONTROL

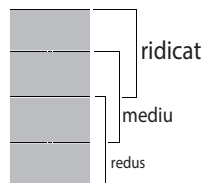

Zona flexibilă este împărțită în trei zone de gătit (consultați figura) activate la un nivel de putere presetat (ridicat, mediu sau redus) în funcție de poziția oalei/tigăii: mutați oala/tigaia pe suprafață pentru a continua prepararea la temperaturi diferite fără să utilizați butoanele de comandă.

INDICATORI

CĂLDURA REZIDUALĂ

Dacă pe afișaj apare "H", aceasta înseamnă că zona de gătit este fierbinte. Indicatoarele luminoase sunt aprinse chiar dacă zona nu a fost activată, dar a fost încălzită din cauza utilizării zonelor adiacente sau pentru că o oală fierbinte a fost așezată pe aceasta.

Atunci când zona de gătit s-a răcit, litera "H" dispare.

VAS DE GĂTIT POZIȚIONAT INCORECT SAU LIPSĂ

Acest simbol apare dacă vasul de gătit nu este adecvat pentru plita de inducție, dacă nu este poziționat corect sau dacă nu are o dimensiune adecvată pentru zona de gătit selectată. Dacă în interval de 30 de secunde nu este detectată niciun vas de gătit, zona de gătit se dezactivează.

TABELUL DE GĂTIRE

Tabelul cu informații privind prepararea oferă un exemplu de tip de preparare pentru fiecare nivel de putere. Puterea livrată reală a fiecărui nivel de putere depinde de dimensiunea zonei de gătit.

NIVEL DE PUTERE		TIP DE PREPARARE	UTILIZAREA NIVELULUI (indicația poate fi modificată în funcție de experiență și de obiceiurile de a găti)	
Putere maxima	P	Încălzire rapidă/Booster	Ideală pentru creșterea rapidă a temperaturii alimentelor în scopul fierberii rapide (a apei) sau pentru încălzirea rapidă a lichidelor pentru gătit.	
		Prăjire – fierbere	Ideală pentru a rumeni, a căli, a prăji produse congelate, a fierbe rapid lichidele.	
	14 – 18	Rumenire – prăjire ușoară, fierbere – frigere la grătar	Ideală pentru a prăji ușor, a menține fierberea, a coace și a frige la grătar.	
		10 – 14	Rumenire – preparare – fierbere înăbușita – prăjire ușoară – frigere la grătar	Ideală pentru a prăji ușor, a menține fierberea lentă, a coace și a frige la grătar, și a preîncălzi accesoriile.
	5 – 9	Preparare – înăbușire – prăjire ușoară – frigere la grătar – preparare până la obținerea unei texturi cremoase	Ideală pentru a înăbuși, a menține fierberea lentă, a coace și a frige la grătar (pentru perioade îndelungate de timp).	
		Preparare – fierbere la foc mic – îngroșare – obținerea unei texturi cremoase	Ideală pentru preparate cu durată lungă de coacere (orez, sosuri, fripturi, pește) cu lichide (de ex. apă, vin, bulion, lapte) și obținerea unei texturi cremoase a pastelor făinoase.	
	1 – 4	Topire – decongelare	Ideală pentru a înmuia untul, pentru a topi delicat ciocolata, pentru a decongeala produse de mici dimensiuni.	
		Menținerea la cald a alimentelor – obținerea unei texturi cremoase pentru rizoto	Ideală pentru a menține la cald porții mici de mâncare, a căror preparare abia s-a terminat, pentru menținerea la temperatura adecvată a felurilor de mâncare gata pentru a fi servite și pentru a condimenta rizoto.	
	Putere zero	OFF	–	Plită în modul Standby sau Oprit (este posibil să existe căldură reziduală la finalizarea etapei de preparare, semnalată prin afișarea literei "H").

ÎNTREȚINEREA ȘI CURĂȚAREA



AVERTISMENT

- Nu utilizați aparate de curățat cu aburi.
- Înainte de a începe operațiunile de curățare, asigurați-vă că zonele de gătit sunt oprite și că indicatorul de căldură reziduală ("H") a dispărut.

Important:

- Nu utilizați bureți abrazivi sau din sârmă deoarece aceștia pot deteriora suprafața din sticlă.
- După fiecare utilizare, curățați plita (după ce s-a răcit) pentru a elimina depunerile și petele cauzate de resturile de mâncare.
- O suprafață care nu este menținută curată poate reduce sensibilitatea butoanelor panoului de comandă.
- Utilizați o răzuitoare numai dacă rămân resturi de alimente prinse de plită. Respectați instrucțiunile producătorului răzuitoarei pentru a evita zgârierea sticlei.
- Zahărul și alimentele cu un conținut ridicat de zaharuri deteriorează plita și trebuie să fie îndepărtate imediat.
- Sarea, zahărul și nisipul pot zgâria suprafața de sticlă.
- Folosiți o lavetă moale, hârtie absorbantă pentru bucătărie sau produse speciale pentru curățarea plitei (respectați instrucțiunile producătorului).
- Pătrunderea lichidului în zonele de gătit poate provoca deplasarea sau vibrarea vaselor de gătit.
- Uscați temeinic plita după ce o curățați.

Dacă sigla CleanProtect este prezentă pe sticlă, înseamnă că plita a fost tratată cu tehnologia CleanProtect. Acest strat unic asigură rezultate de curățare excelente și menține lucioasă suprafața plitei pentru mai mult timp.

Este recomandată curățarea zilnică, după fiecare utilizare.

Pentru a curăța plitele CleanProtect, urmați aceste recomandări:

- Înmuiiați cu apă zonele care trebuie curățate, asigurându-vă că ați acoperit întreaga zonă murdară și având grijă să nu vărsați apă pe panoul de comandă.
- Pentru înmuierea cu apă:
 - În condiții normale, așteptați cel puțin 2 minute.
 - În condiții de murdărie dificilă, așteptați cel puțin 5 minute.
 - În cazul în care apa se usucă pe plită, este necesar să repetați etapa de înmuiere.
- Utilizați un burete neabraziv pentru a îndepărta depunerile și uscați plita după curățare.

REMEDIEREA DEFECȚIUNILOR

- Controlați să nu fie întreruptă alimentarea cu electricitate.
- Dacă, după utilizarea plitei, nu reușiți să o dezactivați, deconectați-o de la rețeaua de alimentare cu energie electrică.
- Dacă, atunci când porniți plita, pe afișaj apar coduri alfanumerice, consultați tabelul următor pentru instrucțiuni.

Vă rugăm să rețineți că: Apa, lichidele vărsate din oale sau obiectele de orice tip care ating butoanele plitei pot activa sau dezactiva accidental funcția de blocare a panoului de comandă.

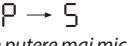
COD AFIȘAJ	DESCRIERE	POSSIBILE CAUZE	SOLUȚIE
F0E1	Accesoriile pentru gătit sunt detectate, dar nu sunt compatibile cu operația solicitată.	Accesoriile pentru gătit nu sunt poziționate corect pe zona de gătit sau nu sunt compatibile cu una sau mai multe zone de gătit.	Apăsăți butonul de Pornire/Oprire (On/Off) de două ori pentru a șterge codul F0E1 și a restabili funcționarea zonei de gătit. Apoi, încercați să folosiți accesoriile pentru gătit cu o zonă de gătit diferită sau utilizați alte accesorii pentru gătit.
F0E7	Conectare greșită a cablului de alimentare.	Conectarea la rețeaua de alimentare cu energie electrică nu este efectuată exact cum este indicat în paragraful "CONECTARE LA REȚEAUA DE ALIMENTARE CU ENERGIE ELECTRICĂ".	Reglați conectarea la rețeaua de alimentare cu energie electrică conform paragrafului "CONECTARE LA REȚEAUA DE ALIMENTARE CU ENERGIE ELECTRICĂ".
F0EA	Zona comenzilor se stinge din cauza temperaturii prea ridicate.	Temperatura internă a părților electronice este foarte ridicată.	Așteptați ca plita să se răcească înainte de a o folosi din nou.
F0E9	Zona de gătit se oprește atunci când temperaturile sunt prea ridicate.	Temperatura internă a părților electronice este foarte ridicată.	Așteptați până când zona de gătit s-a răcit înainte de a o utiliza din nou.
F0E2, F0E4, F0E6, F0E8, F0EC, F1E1, F2E1, F6E1, F6E3, F7E5, F7E6	Deconectați plita de la rețeaua electrică. Așteptați câteva secunde, apoi reconectați plita la rețeaua de alimentare cu energie electrică. Dacă problema persistă, apelați centrul de service și specificați codul de eroare care apare pe afișaj.		
dE [atunci când plita este oprită]	Plita nu crește temperatura de încălzire. Funcțiile nu se activează.	MOD DEMO activat.	Respectați instrucțiunile din paragraful "MOD DEMO".
de ex.:  → -	Plita nu permite activarea unei funcții speciale.	Regulatorul de putere limitează nivelurile de putere în conformitate cu valoarea maximă setată pentru plită.	Consultați paragraful "Setarea nivelului de putere".
de ex.:  → + [Nivel de putere mai mic decât nivelul solicitat]	Plita stabilește automat un nivel minim de putere pentru ca zona de gătit să poată fi utilizată.	Regulatorul de putere limitează nivelurile de putere în conformitate cu valoarea maximă setată pentru plită.	Consultați paragraful "Setarea nivelului de putere".

SUNETE EMISE ÎN TIMPUL FUNCȚIONĂRII

În timpul funcționării normale, plitele cu inducție pot emite diverse sunete, precum șuierat sau scârțâit. De apt, aceste zgomote provin de la accesoriile pentru gătit și sunt legate de caracteristicile părților inferioare ale cratițelor (de exemplu, atunci când părțile inferioare sunt realizate din straturi diferite de material sau sunt neregulate).

Aceste zgomote pot varia în funcție de tipul de accesorii pentru gătit folosite și de cantitatea de alimente conținută și nu reprezintă un motiv de îngrijorare.

SERVICIUL DE ASISTENȚĂ TEHNICĂ POST-VÂNZARE

Pentru a beneficia de servicii complete de asistență, vă rugăm să vă înregistrați produsul pe www.whirlpool.eu/register.

ÎNAINTE DE A CONTACTA SERVICIUL DE ASISTENȚĂ TEHNICĂ POSTVÂNZARE:

1. Încercați să rezolvați singuri problema, cu ajutorul recomandărilor din **GHIDUL DE REMEDIERE A DEFEȚIUNILOR**.
2. Opreți și puneți din nou în funcțiune aparatul pentru a verifica dacă defecțiunea persistă.

DACĂ PROBLEMA PERSISTĂ CHIAR ȘI DUPĂ CONTROALELE MENȚIONATE, CONTACTAȚI CEL MAI APROPIAT SERVICIU DE ASISTENȚĂ TEHNICĂ POST-VÂNZARE.

Pentru asistență, sunați la numărul de telefon specificat pe certificatul de garanție sau urmați instrucțiunile de pe site-ul web www.whirlpool.eu.

Atunci când contactați serviciul de asistență tehnică post-vânzare, specificați întotdeauna:

- o scurtă descriere a defecțiunii;
- tipul și modelul exact al aparatului;

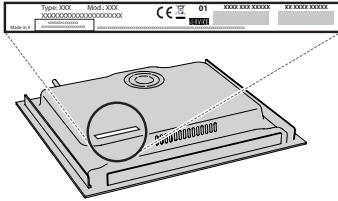

- numărul de serie (numărul de după cuvântul SN de pe plăcuța cu date tehnice, amplasată sub aparat). De asemenea, numărul de serie este indicat în documentație;

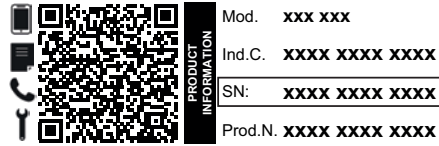

- adresa dumneavoastră completă;
- numărul dumneavoastră de telefon

Dacă sunt necesare orice fel de reparații, vă rugăm să contactați un serviciu de asistență tehnică post-vânzare autorizat (pentru a avea garanția că se folosesc piese de schimb originale și că reparațiile vor fi executate corect).

În cazul ne instalării deasupra unui cuptor încorporabil, puteți contacta serviciul de asistență tehnică post-vânzare pentru a achiziționa kitul separator C00628720 (plite de 60 și 65 cm) sau C00628721 (plită de 77 cm). Dacă preferați să nu achiziționați kitul separator, vă rugăm să vă asigurați că este instalat un separator în conformitate cu instrucțiunile de instalare.

Politicile, documentația standard și informații suplimentare despre produs pot fi găsite:

- Utilizând codul QR de pe aparat;
- Vizitând site-ul nostru web docs.whirlpool.eu;
- Ca alternativă, **contactați serviciul nostru de asistență tehnică post-vânzare** (Consultați numărul de telefon din certificatul de garanție). Când contactați serviciul nostru de asistență tehnică post-vânzare, vă rugăm să precizați codurile specificate pe plăcuța cu date de identificare a produsului dumneavoastră.



ІНСТРУКЦІЇ З ТЕХНІКИ БЕЗПЕКИ

ВАЖЛИВА ІНФОРМАЦІЯ, ЯКУ СЛІД ПРОЧИТАТИ ТА ЯКОЇ СЛІД ДОТРИМУВАТИСЯ

Завантажте повну інструкцію з експлуатації з сайту <http://docs.whirlpool.eu> або зателефонуйте за номером телефону, вказаним у гарантійному буклеті.

Перед використанням приладу прочитайте ці інструкції з техніки безпеки. Збережіть їх для використання у майбутньому.

У цих інструкціях та на самому приладі містяться важливі попередження про небезпеку, які слід завжди виконувати. Виробник не несе жодної відповідальності за недотримання цих інструкцій з техніки безпеки, за неналежне використання приладу або неправильне налаштування елементів управління.

⚠ ПОПЕРЕДЖЕННЯ: Якщо варильна поверхня тріснула, не користуйтеся приладом - існує ризик ураження електричним струмом.

⚠ ПОПЕРЕДЖЕННЯ: Щоб уникнути пожежі, не зберігайте жодних предметів на поверхнях для приготування.

⚠ ОБЕРЕЖНО: слід наглядати за процесом готування. За короткочасним процесом готування слід наглядати постійно.

⚠ ПОПЕРЕДЖЕННЯ: Необережне приготування їжі із вмістом жиру або олії на варильній панелі може бути небезпечним - це може призвести до виникнення пожежі. НІКОЛИ не намагайтеся загасити вогонь водою: Натомість, вимкніть прилад та накрийте полум'я, наприклад, кришкою або протипожежним покривалом.

⚠ Не використовуйте варильну панель як робочу поверхню або як підставку. Не кладіть одяг або інші легкозаймисті матеріали поблизу приладу, доки повністю не охолонуть всі його компоненти - існує ризик виникнення пожежі.

⚠ Не кладіть металеві предмети, зокрема ножі, виделки, ложки або кришки на варильну панель, оскільки вони можуть нагріватися.

⚠ Не дозволяйте маленьким дітям (від 0 до 3 років) підходити до приладу. Не дозволяйте маленьким дітям (від 3 до 8 років) підходити надто близько до приладу без постійного нагляду. До користування приладом допускаються діти віком від 8 років, особи з фізичними, сенсорними чи розумовими вадами, а також особи, які не мають досвіду чи знань щодо використання цього приладу, тільки за умови, що такі особи отримали інструкції щодо безпечного використання приладу, розуміють можливий ризик або використовують прилад під наглядом. Не дозволяйте дітям гратися з приладом. Не дозволяйте дітям чистити та обслуговувати прилад без нагляду.

⚠ Після використання вимикайте конфорку за допомогою її елемента керування, не покладаючись на детектор посуду.

⚠ ПОПЕРЕДЖЕННЯ: Під час використання прилад і його доступні частини нагріваються. Слід бути обережними, щоб не торкнутися нагрівальних елементів. Дітей до 8 років не можна залишати поруч із приладом без постійного нагляду.

ДОЗВОЛЕНЕ ВИКОРИСТАННЯ

⚠ ОБЕРЕЖНО: Цей прилад не призначено для управління зовнішнім пристроєм для перемикання, наприклад, таймером або окремою системою дистанційного керування.

⚠ Цей прилад призначено для використання в побутових і подібних умовах, наприклад таких: у кухонних зонах магазинів, офісів та інших робочих середовищ; у фермерських господарствах; клієнтами в готелях, мотелях, хостелах і інших житлових приміщеннях.

⚠ Забороняється використовувати прилад для інших цілей (наприклад, для опалення приміщень).

⚠ Цей пристрій не призначений для професійного використання. Не використовуйте прилад поза приміщенням.

УСТАНОВЛЕННЯ

⚠ Установлення і обслуговування приладу мають виконувати принаймні дві особи - існує ризик травмування. Під час розпакування та встановлення приладу використовуйте захисні рукавиці - існує ризик порізів.

⚠ Установлення, включаючи підключення водопостачання (за наявності), виконання електричних з'єднань, і ремонт має виконувати кваліфікований персонал. Не ремонтуйте та не заміняйте жодну частину приладу, якщо в інструкції з експлуатації прямо не вказано, що це необхідно зробити. Не дозволяйте дітям наближатися до місця установлення. Розпакувавши прилад, перевірте, чи немає на ньому пошкоджень після транспортування. У випадку виникнення проблем зверніться до продавця або найближчого центру післяпродажного обслуговування. Після установлення, залишки упаковки (пластик, пінополістиролові елементи і т.п.) повинні зберігатися в недоступному для дітей місці - існує небезпека удушення. Перед проведенням будь-яких робіт з установлення прилад слід відключити від електромережі - існує ризик ураження електричним струмом. Під час установлення приладу переконайтеся, що він не перетискає кабель живлення - існує ризик виникнення пожежі або ураження електрострумом. Вмикайте прилад лише після завершення процедури його встановлення.

⚠ Перед вбудовуванням приладу слід виконати всі столярні роботи, прибрати дерев'яну стружку та тирсу.

⚠ Якщо прилад не встановлений над піччю, то необхідно встановити розділювальну панель (не входить в комплект) у відділенні під приладом.

ПОПЕРЕДЖЕННЯ ПРО НЕБЕЗПЕКУ УРАЖЕННЯ ЕЛЕКТРИЧНИМ СТРУМОМ

⚠ Слід забезпечити можливість від'єднання приладу від джерела живлення за рахунок витягання вилки, якщо вона є доступною, або за допомогою багатополюсного перемикача, який встановлено перед розеткою згідно з нормами прокладення електропроводки, крім того, прилад має бути заземлений відповідно до національних стандартів електричної безпеки.

⚠ Невикористовуйте подовжувачі, розгалужувачі або адаптери. Після підключення електричні компоненти мають бути недосяжні користувачеві. Перед використанням пристрою, якщо ви мокрі або босоніж. Забороняється користуватися цим приладом у разі пошкодження проводу живлення або вилки, неналежної роботи або пошкодження чи падіння.

⚠ Установлення виробу зі штепсельною вилкою на кінці кабелю живлення допускається, тільки якщо виріб уже оснащено вилкою від виробника.

⚠ Якщо кабель електроживлення пошкоджений, слід звернутися до виробника, його сервісного агента або особи з подібною кваліфікацією для заміни пошкодженого кабелю на ідентичний кабель, щоб уникнути можливої небезпеки - існує ризик ураження електричним струмом.

ЧИЩЕННЯ ТА ОБСЛУГОВУВАННЯ

⚠ **ПОПЕРЕДЖЕННЯ:** Перед виконанням технічного обслуговування приладу переконайтеся в тому, що він вимкнений і відключений від джерела живлення; ніколи не застосовуйте пристрої чищення парою - існує ризик ураження електричним струмом.

⚠ Не використовуйте абразивні чи їдкі матеріали, очисники на основі хлору або металеві щітки.

УТИЛІЗАЦІЯ ПАКУВАЛЬНИХ МАТЕРІАЛІВ

Пакувальний матеріал на 100% підлягає вторинній переробці та позначений символом .

Тому різні частини упаковки слід утилізувати відповідально та відповідно до місцевих правил щодо утилізації відходів.

УТИЛІЗАЦІЯ ПОБУТОВИХ ПРИЛАДІВ

Цей прилад виготовлено з матеріалів, які підлягають вторинній переробці або придатні для повторного використання. Утилізуйте його відповідно до місцевих правил утилізації відходів. Для отримання додаткової інформації про поводження з побутовими електричними приладами, їх утилізацію та вторинну переробку зверніться до місцевих органів, служби утилізації побутових відходів або в магазин, де ви придбали прилад. Цей прилад марковано відповідно до Європейської директиви 2012/19/ЄС, Директиви щодо відпрацьованого електричного й електронного обладнання (WEEE) та до Регламенту 2013 року про відходи електричного та електронного

обладнання (зі змінами).

Забезпечивши правильну утилізацію цього приладу, ви допоможете запобігти негативним наслідкам для довкілля та здоров'я людей.

Символ  на продукті або в супровідній документації вказує на те, що прилад не можна утилізувати як побутові відходи, і що його потрібно здати на утилізацію до відповідного центру збору та вторинної переробки електричного й електронного обладнання.

ПОРАДИ ЩОДО ЕНЕРГОЗБЕРЕЖЕННЯ

Скористайтеся залишковим теплом вашої плити, вимкнувши прилад за кілька хвилин до кінця приготування їжі.

Основа вашої каструлі або пательні має закривати плиту повністю; посуд, менший за плиту, сприятиме витраті енергії.

Накривайте каструлі та пательні щільними кришками під час готування та використовуйте якомога менше води. Приготування страв без кришки значно збільшить споживання енергії.

Використовуйте тільки каструлі та сковороди з плоским дном.

ДЕКЛАРАЦІЯ ПРО ВІДПОВІДНІСТЬ

Цей прилад відповідає вимогам щодо екодизайну Регламенту ЄС 66/2014, вимогам щодо екодизайну для виробів, що споживають енергію, та Положенням про енергетичну інформацію (Поправка) (Вихід з ЄС) 2019 року, відповідно до європейського стандарту EN 60350-2.

ПРИМІТКА

Люди з кардіостимулятором або аналогічним медичним приладом повинні бути дуже обережними поруч з індукційною варильною поверхнею, коли вона увімкнена. Електромагнітне поле може впливати на кардіостимулятор або подібний прилад. Проконсультуйтеся зі своїм лікарем або виробником кардіостимулятора чи аналогічного медичного приладу для отримання додаткової інформації про вплив на нього електромагнітних полів варильної поверхні.



УСТАНОВЛЕННЯ

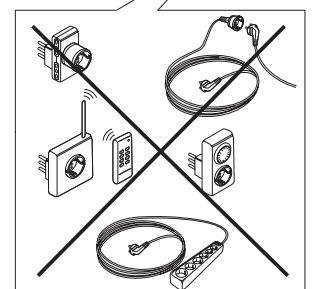
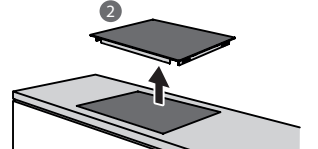
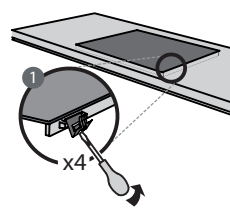
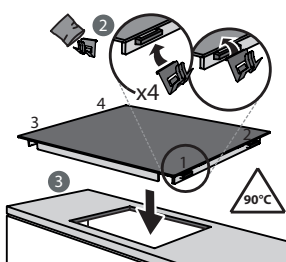
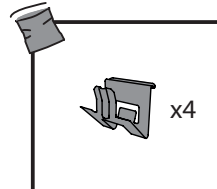
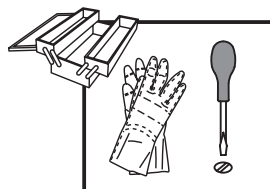
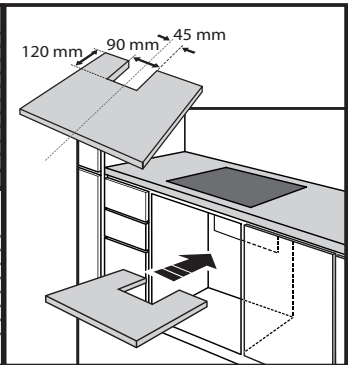
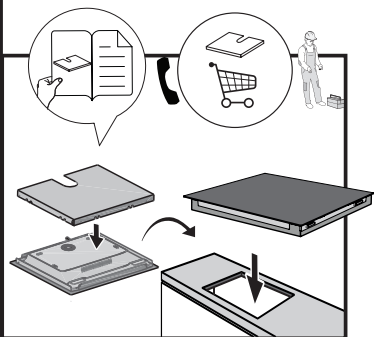
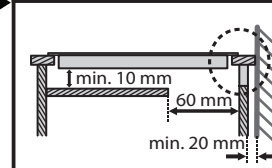
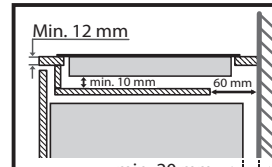
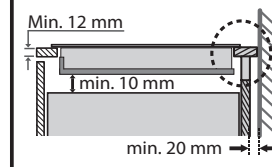
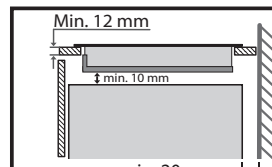
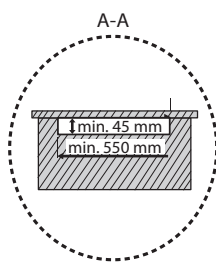
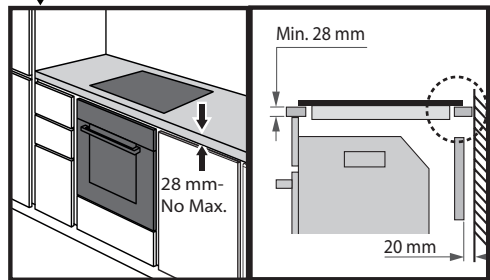
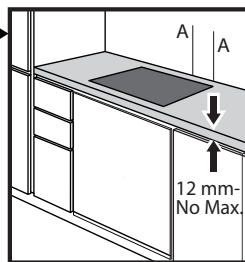
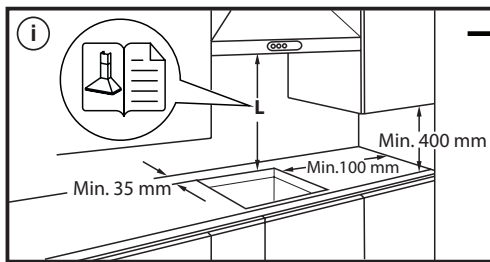
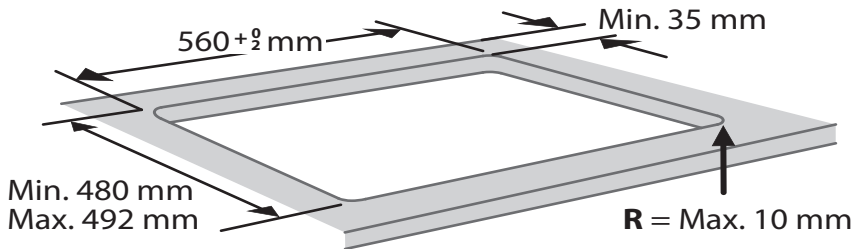
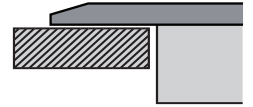
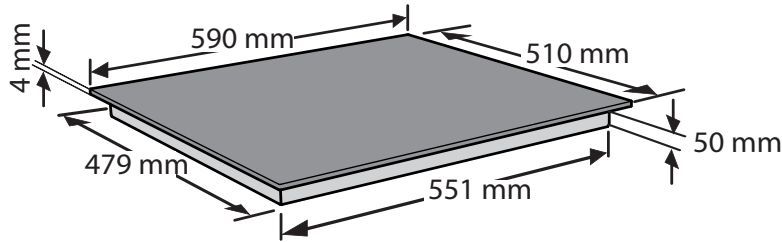

ПІДКЛЮЧЕННЯ ДО ЕЛЕКТРОМЕРЕЖ

Електричні підключення мають виконуватися до підключення приладу до електромережі.

Установлення приладу має здійснювати кваліфікований спеціаліст, який ознайомлений із поточними нормами безпеки та монтажу. Зокрема, установка має проводитися згідно з нормами місцевої компанії електропостачання.

Переконайтеся, що напруга, вказана на таблиці основних параметрів, розташованої на дні приладу, відповідає напрузі будівлі.

Відповідно до нормативних вимог прилад має бути заземлений: використовуйте провідники (включно з провідником заземлення) лише відповідного розміру.

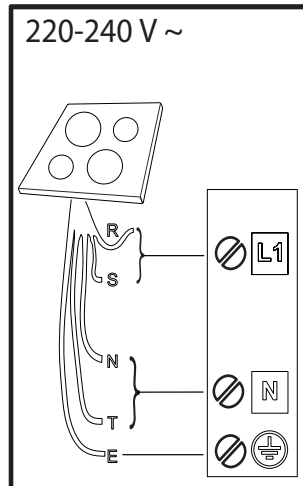
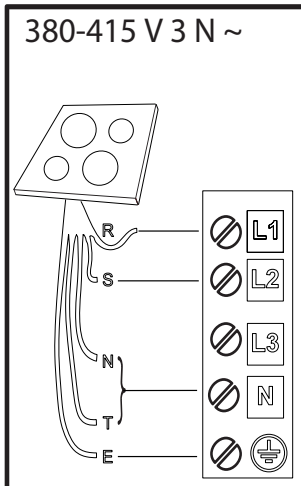
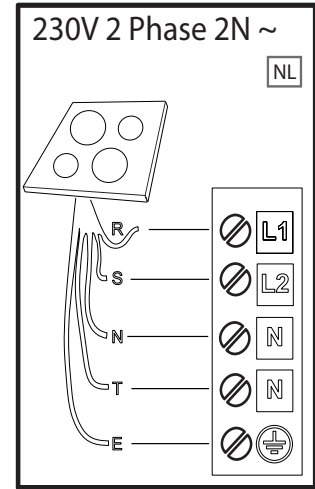
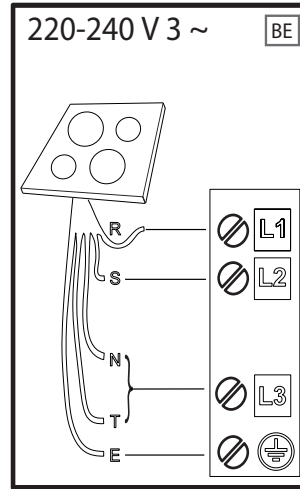
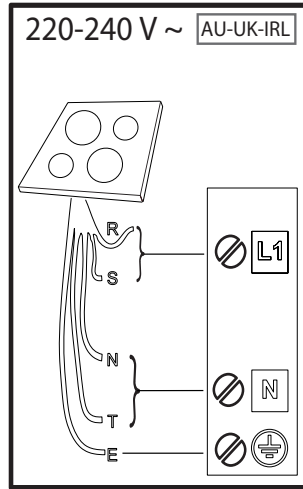
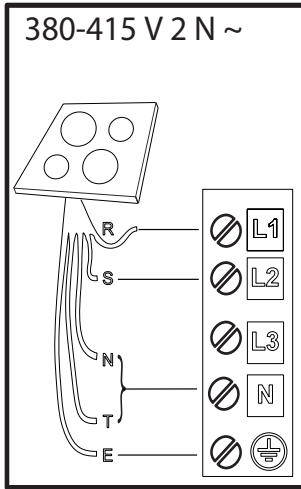

R

black-nero-negro-preto-μαύρος-must-melns-juodas-czarny-schwarz-noir-zwart-negru-черно-црн-črna-срно-черный-чорний-қара-černá-čierna-fekete-svart-musta-svart-sort-siyah-dubh-svartur

S

brown-marrone-marrón-marrom-καφέ-pruun-brüns-rudas-brązowy-braunen-brun-bruin-marò-кафяв-браон-rjava-smeđ-коричневый-коричневий-қоңыр-hnědý-hnedý-barna-brunt-ruskea-brunt-brun-kahverengi-donn-brúnn

T

blue (gray)-blu (grigio)-azul (gris)-azul (cinza)-μπλε (γκρι)-sinine (hall)-zila (pelēka)-mélyna (pilkas)-niebieski (szary)-blau (grau)-bleu (gris)-blauw (grijs)-albastru (gri)-синьо (сиво)-плава (сива)-modro (sivo)-plava (siva)-синий (серый)-синий (сірий)-көк (сұр)-modrý (šedá)-modrý (sivá)-kék (szürke)-blå (grå)-sininen (harmaa)-blå (grå)-blåt (gråt)-mavi (gri)-gorm (liath)- blár (grár)

= **E**

yellow/green-giallo/verde-amarillo/verde-amarelo/verdekίtrivo/πράσινο-kollane/roheline-dzeltens/zaļš-geltona/žalia-žółty/zielony-gelb/grün-jaune/vert-geel/groen-galben/verde-жълто/зелено-жyto/зелена-rumeno/zeleno-žuto/zelena-желтый/зеленый-жovтий/зелений-жасыл/сары-žlutá/zelená-žltá/zelená-sárga/zöld-gul/grønn-keltainen/vihreä-gul/grön-gul/grøn-sarı/yeşil-bui/glas- gulur/grænn

N

blue-blu-azul-azul-μπλε-sinine-zila-mélyna-niebieski-blau-bleu-blauw-albastru-синьо-плава-modro-plava-синий-синий-көк-modrý-modrý-kék-blå-sininen-blå-blåt-mavi-gorm- blár



ДЯКУЄМО ЗА ПРИДБАННЯ ВИРОБУ WHIRLPOOL
Для отримання більш повної допомоги зареєструйте свій прилад на сайті www.whirlpool.eu/register.

ВІДСКАКУЙТЕ QR-КОД НА СВОЄМУ ПРИЛАДІ, ЩОБ ОТРИМАТИ ДОДАТКОВУ ІНФОРМАЦІЮ



Перед використанням пристрою уважно прочитайте інструкції з техніки безпеки.

ОПИС ВИРОБУ

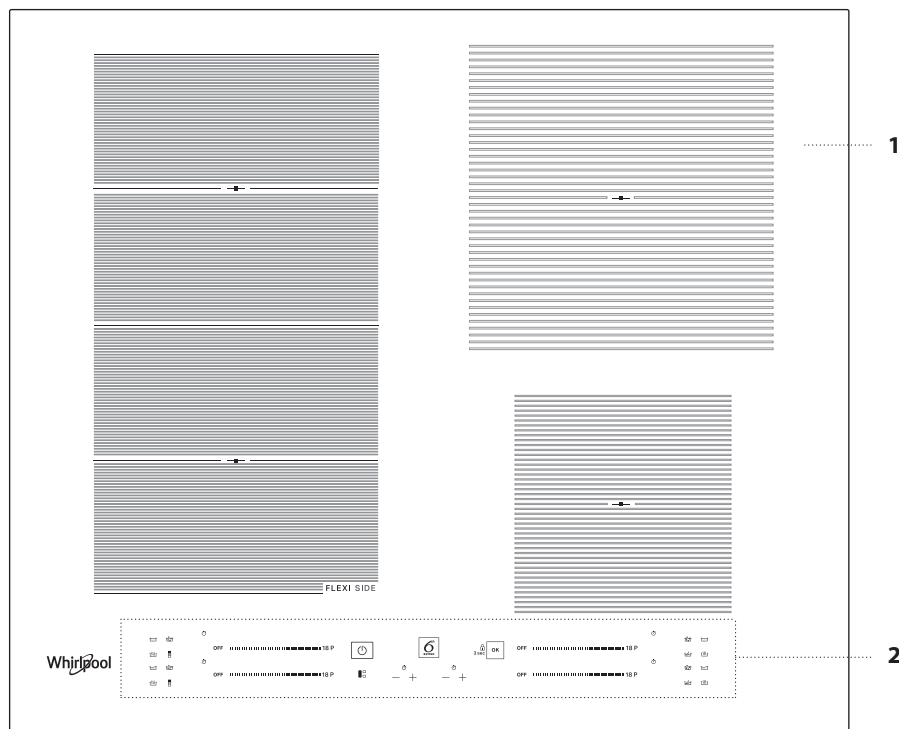

1. Варильна поверхня
2. Панель керування

ПАНЕЛЬ КЕРУВАННЯ

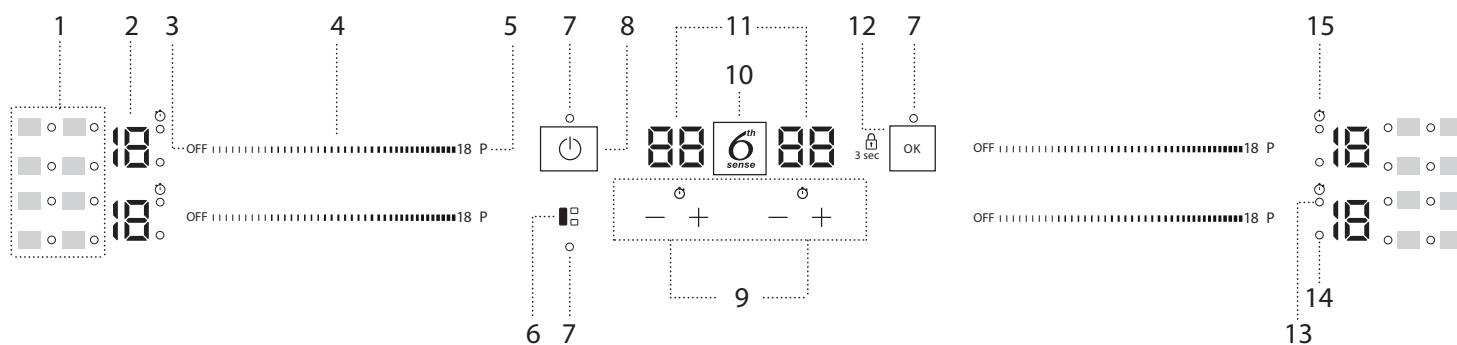

- | | | |
|---|--|--|
| <ol style="list-style-type: none"> 1. Символи/активація спеціальних функцій приготування 2. Вибраний рівень готування 3. Кнопка вимикання конфорки 4. Панель прокрутки 5. Кнопка швидкого підігрівання (Booster) | <ol style="list-style-type: none"> 6. Кнопка FLEXISIDE 7. Світловий індикатор – функцію активовано 8. Кнопка Увімкнено/Вимкнено 9. Таймер 10. Кнопка 6th Sense 11. Індикатор часу готування | <ol style="list-style-type: none"> 12. Кнопка ОК/Блокування кнопок – 3 секунди 13. Індикатор активації таймера 14. Індикатор вибору зони 15. Символ індикатора таймера |
|---|--|--|

ПРИЛАДДА

КАСТРУЛІ ТА СКОВОРОДИ

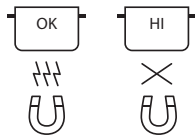

Слід застосовувати лише каструлі і сковороди, які виготовлено з феромагнітного матеріалу, що призначені для використання з індукційними варильними панелями:

- каструлі та сковороди з емальованої сталі
- чавунні каструлі та сковороди
- спеціальні каструлі та сковороди з нержавіючої сталі, придатні для готування із застосуванням індукції

Щоб визначити, чи підходить каструля, перевірте наявність символу  (зазвичай виштампуваний на дні). Перевірити, чи є каструлі магнітними, можна за допомогою магніту. Якість і структура каструлі можуть змінити якість приготування. Деякі індикатори діаметру основи не відповідають фактичному діаметру феромагнітної поверхні.

Деякі каструлі та сковороди мають лише частину дна з феромагнітного матеріалу, а деталі виготовлені з іншого матеріалу, який не підходить для готування із застосуванням індукції. Ці ділянки можуть нагріватися на різних рівнях або при нижчих температурах. У деяких випадках, коли дно виготовлено переважно з неферомагнітних матеріалів, варильна панель може не розпізнавати каструлю і не увімкнути конфорку.



Для забезпечення максимальної ефективності завжди використовуйте каструлі та сковороди з плоским дном, яке рівномірно розподіляє тепло. Якщо дно нерівне, це вплине на потужність та розподіл тепла.

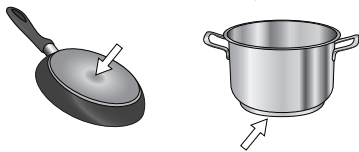

Порожні каструлі або каструлі з тонкою основою

Не ставте на увімкнену варильну панель порожні каструлі або сковороди. Варильна панель оснащена внутрішньою системою безпеки, яка постійно контролює температуру, активуючи функцію "Автоматичне відключення" у разі виявлення високих температур. У разі використання приладу з порожніми каструлями або каструлями з тонкою основою температура може дуже швидко зростати, а функція "Автоматичне відключення" не спрацює негайно, через що пошкоджується поверхня варильної панелі або встановлений на ній посуд. Якщо це сталося, нічого не торкайтеся і зачекайте, поки охолонуть всі компоненти.



У разі появи будь-яких повідомлень про помилки зверніться до сервісного центру.

Мінімальний діаметр основи каструлі/сковороди для різних конфорок

Для забезпечення правильного функціонування варильної панелі використовуйте посуд відповідного діаметру (див. таблицю нижче). Завжди використовуйте конфорку, яка найкращим чином відповідає мінімальному діаметру дна посуду.

Розміщуйте посуд посередині конфорки.

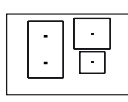
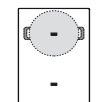
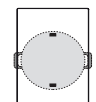
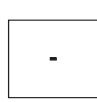
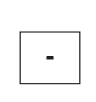
Не рекомендується використовувати посуд, що виходить за межі конфорки.

				
Ø мін. 	150 мм	200 мм	150 мм	100 мм

АДАПТЕР ДЛЯ КАСТРУЛЬ/СКОВОРИД, ЯКІ НЕ ПІДХОДЯТЬ ДЛЯ ІНДУКЦІЇ

Застосування цього аксесуара дозволяє використовувати каструлі та сковороди, які не підходять для індукційних варильних панелей. Варто пам'ятати, що його використання впливає на ефективність і, отже, час, необхідний для розігрівання продуктів. Його використання має бути обмеженим, оскільки температура, що досягається на його поверхні, істотно залежить від каструлі/сковороди, що використовується, її площинності і виду страви, що готується. Використання каструлі або сковороди з меншим діаметром, ніж у диска адаптера, може призвести до накопичення тепла, яке не передається каструлі або сковороді, внаслідок чого варильна панель і диск можуть почорніти. Адаптуйте діаметр ваших каструль/сковорід і варильної панелі до діаметра адаптера.

ПЕРШЕ ВИКОРИСТАННЯ

РЕГУЛЮВАННЯ ПОТУЖНОСТІ

У новому щойно придбаному приладі для варильної панелі встановлено максимально можливу потужність. Відрегулюйте налаштування відповідно до меж електромережі у вашому будинку, як описано в наступному параграфі.

Зверніть увагу: Залежно від потужності, обраної для варильної панелі, деякі рівні потужності і функції конфорки (наприклад, кип'ятіння або швидке нагрівання) можуть бути автоматично обмежені, щоб запобігти перевищенню обраної межі.

Установлення потужності варильної панелі:

Протягом перших 60 секунд після підключення приладу до електричної мережі можна встановити бажаний рівень потужності.

Натисніть кнопку "+" на крайньому правому таймері і утримуйте щонайменше 5 секунди. На екрані з'явиться символ "PL".

Натискайте кнопку .

Встановіть бажаний рівень потужності за допомогою кнопок "+" і "-". Можна встановити наступні рівні потужності: 2,5 кВт – 4,0 кВт – 6,0 кВт – 7,2 кВт.

Для підтвердження натисніть кнопку .

Вибраний рівень потужності зберігатиметься в пам'яті приладу навіть у разі вимкнення електроживлення.

Щоб змінити рівень потужності, від'єднайте прилад від електромережі щонайменше на 60 секунд, потім знову підключіть його і повторно виконайте наведені вище кроки.

У разі виникнення помилки під час виконання послідовності налаштування на екрані з'явиться символ "EE" і пролунає звуковий сигнал. Якщо це сталося, повторіть операцію.

Якщо помилка не зникає, зверніться до Центру післяпродажного обслуговування.

УВІМКНЕННЯ/ВИМКНЕННЯ ЗВУКОВОГО СИГНАЛУ

Щоб увімкнути/вимкнути звуковий сигнал:

- Підключіть варильну панель до електромережі;
- Дочекайтеся послідовності увімкнення;
- Натисніть кнопку "P" на першій панелі прокрутки в лівому верхньому кутку і утримуйте протягом 5 секунд.

Усі встановлені сигнали попередження залишаться активними.

ДЕМОНСТРАЦІЙНИЙ РЕЖИМ (нагрівання деактивовано, див. розділ "Посібник з усунення несправностей")

Для увімкнення/вимкнення демонстраційного режиму:

- Підключіть варильну панель до електромережі;
- Дочекайтеся послідовності увімкнення;
- Протягом першої хвилини натисніть кнопку швидкого нагрівання "R" на нижній лівій панелі управління і утримуйте протягом 5 секунд (як показано нижче).

- На дисплеї відобразиться "DE".

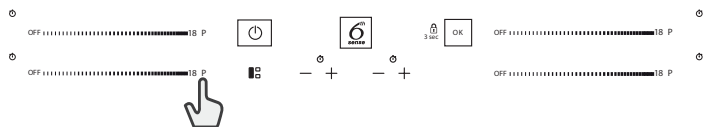

ЩОДЕННЕ ВИКОРИСТАННЯ

УВІМКНЕННЯ/ВИМКНЕННЯ ВАРИЛЬНОЇ ПАНЕЛІ

Щоб увімкнути варильну панель, натисніть і протягом 1 секунди утримуйте кнопку увімкнення. Щоб вимкнути варильну панель, натисніть ту ж саму кнопку ще раз, всі конфорки будуть деактивовані.

РОЗМІЩЕННЯ

Не закривайте символи панелі керування каstrулею.

Зверніть увагу: Біля конфорок, розташованих поблизу панелі керування, доцільно зберігати каstrулі та сковорідки за обмежувальними позначками (враховуючи нижню частину сковорідки та верхню кромку, оскільки вони мають тенденцію збільшуватися). Це запобігає перегріванню сенсорної панелі. Під час приготування на грилі або смаження за можливості використовуйте задні конфорки.



АКТИВУВАННЯ/ДЕАКТИВУВАННЯ КОНФОРОК І НАСТРОЮВАННЯ РІВНІВ ПОТУЖНОСТІ

OFF 18 P

Щоб увімкнути конфорки:

Проведіть пальцем по горизонталі через панель прокрутки (ПОВЗУНОК) необхідної конфорки, щоб активувати її і відрегулювати потужність. Рівень відобразиться відповідно до області, разом з індикатором, що позначає активну конфорку. Кнопку "P" можна використовувати для вибору функції швидкого нагрівання (Booster).

Щоб вимкнути конфорки:

Натисніть на кнопку "OFF" на початку панелі прокрутки.

БЛОКУВАННЯ ДОСТУПУ ДО ПАНЕЛІ КЕРУВАННЯ

Щоб заблокувати налаштування і запобігти випадковому увімкненню варильної панелі, натисніть і утримуйте кнопку "OK/Блокування кнопок" протягом 3 секунд. Звуковий сигнал і сигнальна лампа над символом вкажуть на те, що ця функція була активована. Панель керування тепер заблокована, за винятком функції вимкнення (OFF). Щоб розблокувати кнопки, повторіть процедуру активації.

ТАЙМЕР

У приладі застосовується два таймера - один для управління конфорками, розташованими ліворуч, й інший для конфорок, що знаходяться праворуч.

Щоб активувати таймер:

Натисніть кнопку "+" або "-", щоб налаштувати бажаний час для використовуваної конфорки. Індикатор активується відповідно до спеціального символу. Коли встановлений час мине, пролунає звуковий сигнал, і конфорка автоматично вимкнеться. Час можна змінити в будь-який момент, а також можна одночасно активувати кілька таймерів.

У разі одночасного вмикання 2 таймерів з однієї сторони варильної панелі блимає "Індикатор вибору зони", і на центральному дисплеї відображається відповідний вибраний час приготування.

Щоб деактивувати таймер:

Одночасно натискайте кнопки "+" і "-", поки таймер не буде деактивований.

ІНДИКАТОР ТАЙМЕРА

Цей світлодіод (коли УВІМК) вказує на те, що для конфорки встановлено таймер.

ФУНКЦІЇ

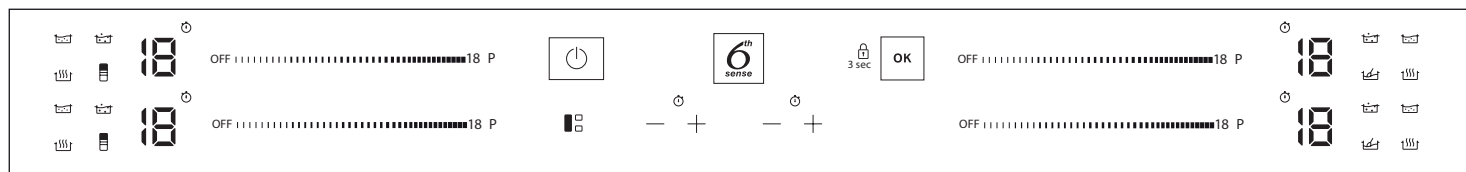

FLEXISIDE

Вибравши кнопку "FLEXISIDE", ви можете об'єднати дві конфорки і використовувати їх з однаковою потужністю, поставивши на всю поверхню велику каstrулю або на її частину круглу/овальну каstrулю. Функція завжди залишається увімкненою, і при використанні тільки однієї каstrулі її можна переміщувати по всій поверхні. У цьому разі можна використовувати обидві панелі прокрутки зліва.

Цей режим ідеально підходить для готування в овальних або прямокутних каstrулях або у підставках для сковорідок.

Для деактивації функції натисніть кнопку "FLEXISIDE".

ПРИМІТКА: При використанні цієї опції не можна вибрати спеціальні функції.

ВАЖЛИВО: Розміщуйте посуд посередині конфорки так, щоб він закривав хоча б одну з контрольних точок (як показано нижче).

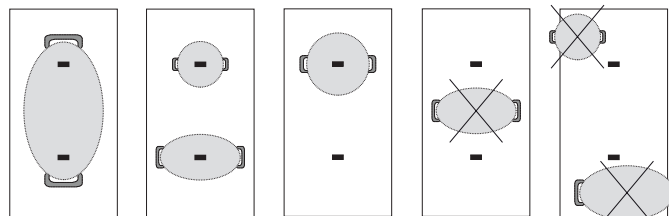

6th SENSE

Кнопка "6th Sense" активує спеціальні функції.

Поставте каstrулю на відповідне місце і виберіть конфорку. Натисніть кнопку "6th Sense". На дисплеї у вибраній зоні відобразиться "A". Засвітиться індикатор першої спеціальної функції, доступної для конфорки. Виберіть потрібну спеціальну функцію, натиснувши кнопку "6th Sense" один раз або кілька разів.

Функцію буде активовано після натиснення кнопки  для підтвердження. Щоб вибрати іншу спеціальну функцію, натисніть "OFF" (ВИМК), а потім кнопку "6th Sense" для вибору необхідної функції. Щоб деактивувати спеціальні функції та повернутися в ручний режим, натисніть "OFF" (ВИМК). При використанні спеціальних функцій рівень потужності попередньо встановлюється варильною панеллю і не може бути змінений.

ПЛАВЛЕННЯ

Ця функція дозволяє досягти температури, що ідеально підходить для розтоплення, і підтримувати стан продукту без ризику пригорання. Цей спосіб є ідеальним, тому що він не пошкоджує ніжні продукти, такі як шоколад, і дозволяє запобігти їх прилипанню до каструлі.

ПІДТРИМУВАННЯ ТЕПЛА

Зазвичай ця функція дозволяє підтримувати оптимальну температуру їжі після завершення приготування або у разі дуже повільного випаровування рідин. Ідеально підходить для подачі страв на стіл за ідеальної температури.

ТУШКУВАННЯ

Ця функція ідеально підходить для підтримання температури повільного кипіння, що дозволяє готувати страви протягом тривалого часу без ризику пригорання.

Ідеально підходить для рецептів з тривалим приготуванням (рис, соуси, печеня) з рідкими соусами.

КИП'ЯТІННЯ

Ця функція дозволяє доводити воду до кипіння і підтримувати її кипіння з низьким споживанням енергії. Налийте в каструлю приблизно 2 літри води (бажано кімнатної температури).

У будь-якому випадку користувачам рекомендується пильно стежити за окропом і періодично перевіряти кількість води, що залишилася. Якщо каструля велика, а кількість води перевищує 2 літри, радимо використовувати кришку для оптимізації часу кипіння.

CHEF CONTROL

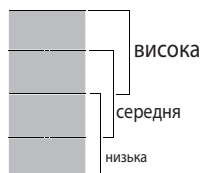

Додаткова зона нагрівання розділена на три зони (див. малюнок), які активуються з попередньо встановленою потужністю (висока, середня або низька) залежно від положення каструлі/сковороди: перемістіть каструлю/сковороду на поверхню, щоб продовжити приготування за різних температур без використання панелі управління.

ІНДИКАТОРИ

ЗАЛИШКОВЕ ТЕПЛО

Якщо на дисплеї відображається символ "H", це означає, що конфорка гаряча. Індикатор вмикається, навіть якщо конфорка не використовувалася, але нагрілася внаслідок використання сусідніх конфорок або від поставленого на неї гарячої посуду. Коли конфорка охолоне, символ "H" згасне.

КАСТРУЛЯ НЕПРАВИЛЬНО ВСТАНОВЛЕНА АБО ВІДСУТНЯ

Цей символ з'являється, якщо каструля не підходить для готування з використанням індукції, якщо вона встановлена неправильно або якщо вона має розмір, що не відповідає вибраній конфорці. Якщо прилад протягом 30 секунд не виявить каструлю, конфорка вимкнеться.

ТАБЛИЦЯ ПРИГОТУВАННЯ

Таблиця приготування пропонує приклад типу приготування для кожного рівня потужності. Фактична задана потужність кожного рівня потужності залежить від розміру конфорки.

РІВЕНЬ ПОТУЖНОСТІ		ТИП ГОТУВАННЯ	ВИКОРИСТАННЯ РІВНЯ ПОТУЖНОСТІ (із зазначенням звичних кулінарних методів)
Максимальна потужність	P	Швидке нагрівання/Booster	Ідеально підходить для різкого підвищення температури страви для швидкого кип'ятіння (води) або швидкого нагрівання рідин.
	14 – 18	Смаження – кип'ятіння	Ідеально підходить для підрум'янювання, початку приготування, смаження продуктів глибокої заморозки, швидкого доведення рідин до стану кипіння.
		Обсмаження – тушкування – кип'ятіння, приготування на грилі	Ідеально підходить для пасерування, підтримання інтенсивного кипіння, готування та приготування на грилю.
	10 – 14	Обсмаження – варіння – тушкування – приготування на грилі	Ідеально підходить для пасерування, підтримання повільного кипіння, варіння та приготування на грилю, а також для підігрівання приладдя.
		Варіння – тушкування, пасерування – приготування на грилі – уварювання до кремодібного стану	Ідеально підходить для тушкування, підтримання повільного кипіння, варіння та приготування на грилю (протягом тривалого часу).
	5 – 9	Варіння – повільне кип'ятіння – згущення – розшарування	Ідеально підходить для страв повільного готування (рис, соуси, печеня, риба) з використанням рідин (вода, вино, бульйон, молоко) і для розварювання макаронних страв.
			Ідеально підходить для страв повільного готування (кількістю до 1 л: рис, соуси, печеня, риба), з використанням рідин (вода, вино, бульйон, молоко).
1 – 4	Топлення – розморожування	Ідеально підходить для пом'якшення масла, повільного топлення шоколаду, розморожування дрібних продуктів.	
	Підтримання страви теплою – розварювання ризотто	Ідеально підходить для підтримання невеликих порцій щойно приготованої страви або страв перед подаванням на стіл теплими або для розварювання ризотто.	
Нульова потужність	OFF	–	Варильна панель в режимі очікування або вимкнута (після готування можлива наявність залишкового тепла, про що свідчить літера "H" на дисплеї).

ОБСЛУГОВУВАННЯ І ОЧИЩЕННЯ



ПОПЕРЕДЖЕННЯ

- Ніколи не застосовуйте пристрої чищення паром.
- Перед очищенням приладу переконайтеся, що конфорки вимкнено, а ідентифікатор остаточного тепловиділення ("H") не світиться.

Важливо:

- Не використовуйте металеві скребки або абразивні губки, оскільки вони можуть пошкодити скло.
- Після кожного використання очищуйте варильну панель (коли вона охолоне) від плям та залишків їжі.
- Чутливість кнопок панелі управління може погіршитися через недостатню чисту поверхню.
- Використовуйте скребок, тільки якщо залишки їжі прилипли до конфорки. Дотримуйтеся інструкцій виробника скребка, щоб не подряпати скло.
- Цукор або продукти з високим вмістом цукру можуть пошкоджувати поверхню варильної панелі, тому їх слід негайно видаляти.
- Сіль, цукор і пісок можуть подряпати скляну поверхню.
- Використовуйте м'яку ганчірку, кухонну серветку, що вбирає вологу, або спеціальний засіб чищення для варильної панелі (дотримуйтеся інструкцій виробника).
- Пролита на конфорки рідина може спричинити вібрацію та зсування посуду.
- Після чищення ретельно висушуйте варильну панель.

Якщо на склі є логотип CleanProtect, варильну поверхню оброблено за технологією CleanProtect. Це ексклюзивне покриття забезпечує чудові результати миття й довше зберігає блиск варильної поверхні. Рекомендовано щоденне миття після кожного використання.

Для миття варильних поверхонь CleanProtect дотримуйтеся наведених нижче рекомендацій:

- Обережно змочіть зони, які потрібно очистити, водою так, щоб вона покрила всю забруднену ділянку й не потрапила на панель керування.
- Для змочування водою:
 - За нормальних умов зачекайте щонайменше 2 хвилини.
 - За умов сильного забруднення зачекайте щонайменше 5 хвилин.
 - Якщо вода на варильній поверхні висохла, потрібно повторити етап змочування.
- Для видалення відкладень використовуйте неабразивну губку. Після миття висушіть варильну поверхню.

ПОСІБНИК З УСУНЕННЯ НЕСПРАВНОСТЕЙ

- Перевірте, чи не перекрито постачання живлення.
- Якщо не вдається вимкнути варильну панель після використання, від'єднайте її від джерела живлення.
- Якщо на дисплеї відображаються цифри та букви після ввімкнення варильної панелі, перегляньте інструкції в таблиці нижче.

Зверніть увагу: Наявність залишків води, пролитої з кастрюль рідини чи інших об'єктів на кнопках варильної панелі може спричинити випадкове увімкнення або вимкнення функції блокування доступу до панелі керування.

КОД ДИСПЛЕЯ	ОПИС	МОЖЛИВІ ПРИЧИНИ	РІШЕННЯ
F0E1	Посуд розпізнається, але він є несумісним з запитаною операцією.	Посуд погано розміщено в зоні готування або він є несумісним з однією або кількома зонами готування.	Натисніть двічі кнопку "Увімкнено/Вимкнено", щоб видалити код F0E1 та відновити функціонування зони готування. Потім спробуйте використати посуд в іншій зоні готування або використати інший посуд.
F0E7	Неправильне підключення шнура живлення.	Підключення живлення не відповідає тому, що зазначено в розділі "ПІДКЛЮЧЕННЯ ДО ЕЛЕКТРОМЕРЕЖ".	Налаштуйте підключення живлення згідно з розділом "ПІДКЛЮЧЕННЯ ДО ЕЛЕКТРОМЕРЕЖ".
F0EA	Панель керування вимикається через надзвичайно високу внутрішню температуру.	Внутрішня температура електронних частин панелі зависока.	Перш ніж знову використовувати варильну панель, зачекайте, поки вона охолоне.
F0E9	Конфорки вимикаються, якщо температура занадто висока.	Внутрішня температура електронних частин панелі зависока.	Зачекайте, поки конфорка охолоне, перш ніж використовувати її знову.
F0E2, F0E4, F0E6, F0E8, F0EC, F1E1, F2E1, F6E1, F6E3, F7E5, F7E6	Від'єднайте варильну панель від джерела живлення. Зачекайте кілька секунд, потім знову підключіть варильну панель до електромережі. Якщо проблема залишилася, зателефонуйте до сервісного центру і повідомте код помилки, який відображається на дисплеї.		
d E [коли варильна панель вимкнена]	Варильна панель не вмикає нагрівання. Функції не вмикаються.	ДЕМОНСТРАЦІЙНИЙ РЕЖИМ увімкнений.	Дотримуйтеся інструкцій в розділі "ДЕМОНСТРАЦІЙНИЙ РЕЖИМ".
наприклад: [іконка] : 0 → -	Варильна панель не дозволяє активувати спеціальну функцію.	Регулятор потужності обмежує рівні потужності відповідно до максимального значення, встановленого для варильної панелі.	Див. розділ "Регулювання потужності".
наприклад: P → 5 [Рівень потужності нижче необхідного рівня]	Варильна панель автоматично встановлює мінімальний рівень потужності для використання конфорки.	Регулятор потужності обмежує рівні потужності відповідно до максимального значення, встановленого для варильної панелі.	Див. розділ "Регулювання потужності".

ЗВУКИ, ЯКІ ПРИЛАД ВИРОБЛЯЄ ПІД ЧАС ФУНКЦІОНУВАННЯ

Під час нормального функціонування індукційної варильної панелі можна чути свистіння або потріскування. Ці шуми виникають в кухонному посуді і вони пов'язані з характерними ознаками дна сковорідок (наприклад, дно може бути багатошаровим або нерівним).

Ці шуми можуть змінюватися в залежності від типу використовуваного кухонного посуду, а також кількості їжі, яку вони містять. Такі звуки не є ознакою несправної роботи.

ПІСЛЯПРОДАЖНЕ ОБСЛУГОВУВАННЯ

Для отримання більш повної допомоги зареєструйте свій прилад на сайті www.whirlpool.eu/register.

ПЕРШ НІЖ ЗВЕРТАТИСЯ ДО ЦЕНТРУ ПІСЛЯПРОДАЖНОГО ОБСЛУГОВУВАННЯ, ВИКОНАЙТЕ НАВЕДЕНІ НИЖЧЕ ДІЇ:

1. Перевірте, чи можна вирішити проблему самостійно за допомогою порад, наведених у розділі **ПОСІБНИК ІЗ УСУНЕННЯ НЕСПРАВНОСТЕЙ**.
2. Вимкніть прилад і знову увімкніть його, щоб перевірити, чи несправність залишається.

ЯКЩО ПІСЛЯ ВИЩЕВКАЗАНОЇ ПЕРЕВІРКИ НЕСПРАВНІСТЬ НЕ ЗНИКНЕ, ЗВЕРНІТЬСЯ ДО НАЙБЛИЖЧОГО ЦЕНТРУ ПІСЛЯПРОДАЖНОГО ОБСЛУГОВУВАННЯ.

Щоб отримати допомогу, зверніться за номером, що вказаний у гарантійному талоні, або дотримуйтесь інструкцій на сайті www.whirlpool.eu.

Під час зв'язку з нашим Сервісом післяпродажного обслуговування завжди уточнюйте:

- короткий опис несправності;
- тип і точну модель приладу;

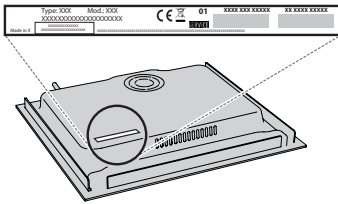

- серійний номер (номер після слова SN на паспортній табличці, розташованій під приладом). Серійний номер вказаний також у документації;

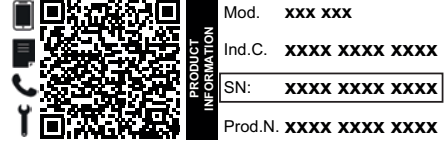

- повна адреса вашого місця проживання;
- ваш номер телефону.

Якщо потрібен ремонт, зверніться в авторизований центр післяпродажного обслуговування (щоб гарантувати, що будуть використані оригінальні запчастини та ремонт буде виконано правильно).

У разі встановлення виробу врівень зверніться до центру післяпродажного обслуговування, щоб отримати монтажний набір гвинтів 4801 211 00112.

У разі встановлення не над вбудованою духовою шафою ви можете зателефонувати до центру післяпродажного обслуговування, щоб придбати комплект роздільників C00628720 (варильна поверхня 60 і 65 см) або C00628721 (варильна поверхня 77 см).

Якщо ви не бажаєте купувати комплект роздільників, переконайтеся, що розділювач встановлений відповідно до інструкцій зі встановлення.

З правилами, стандартною документацією та додатковою інформацією про виріб можна ознайомитися наступним чином:

- за допомогою QR-коду на вашому побутовому приладі;
- відвідавши наш веб-сайт docs.whirlpool.eu;
- або **звернувшись до нашого центру післяпродажного обслуговування клієнтів** (номер телефону зазначено у гарантійному талоні). Звертаючись до центру післяпродажного обслуговування, повідомте коди, зазначені на табличці з паспортними даними виробу.

